

# SELECT HAUSTÜREN AUS ALUMINIUM

Mit einem Ud Wert  
ab

**0.89**

W/m<sup>2</sup>K.

Innovative Designs  
und höchste Qualität  
für Ihr Zuhause.

Sicherheit. Stil. Wohlgefühl.

GESTALTET FÜR SIE.

EXKLUSIVER EINGANG NACH IHRER PERSÖNLICHEN WAHL

**INOTHERM**  
ORIGINAL

Sie zeichnet eine glatte Oberfläche, saubere und einfache Linien aus.

Die Grundformen der Modelle sind einfach, vorschriftsgemäß und ohne überflüssige Zusätze, was eine zeitlose Modellaktualität bietet. Die Betonung der Designerserie liegt in der Qualität der Endbearbeitung, in der Qualität der eingearbeiteten Materialien und in der technischen Perfektion. Eine strenge Kontrolle durch den gesamten technischen Herstellungsprozess und die Endkontrolle von

**SELECT - Türen**, garantieren bei minimaler Wartung eine sehr lange Nützlichkeitsdauer. Allen Modellen können Sie zusätzlich Ihre individuelle Designernote verleihen, indem Sie durch eine kleine oder größere Modifikation Ihr vollkommenes Unikats Modell von **SELECT - Türen** schaffen.

### SELECT Alu

ab

**0,89**

W/m<sup>2</sup>K

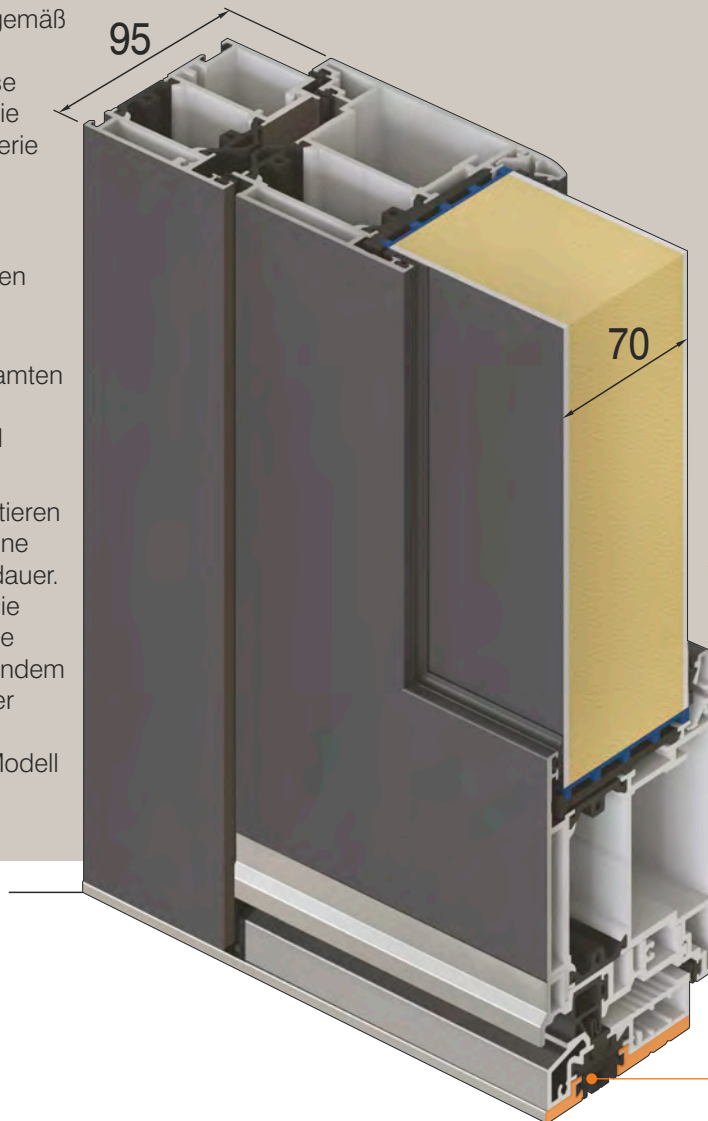

**3** UMLAUFENDE DICHTUNGEN  
im Rahmen und Flügel und  
vulkanisierte Eckausführungen

mit  
**SPEZIELLER U-WERTSPERRE**  
im Falzbereich

**3** VERSTELLBARE 3 - TEILIGE  
Rollentürbänder

**5** PUNKT VERRIEGELUNG MIT  
RUNDBOLZEN UND HAKEN  
Dornmass 45 mm  
und durchgehende  
Schließeiste aus Edelstahl

**3** mm STARKE ALUMINIUM -  
Deckschichten außen und  
2 mm innen

serienmäßig außen  
**SICHERHEITSROSETTE**  
und **INNENDRÜCKER**  
Edelstahl matt

thermisch getrennte  
**ALUMINIUM - BODENSCHWELLE**  
im Farbton silberfarbig EV 1,  
Ausführung mit unsichtbarer  
Verschraubung

serienmäßig  
**BODENSTATIKPROFIL**

### SELECT Glas

ab

**1,1**

W/m<sup>2</sup>K



Türen mit Sprossen, Glas und Alu  
Füllungen 70 mm stark

**3** UMLAUFENDE DICHTUNGEN  
im Rahmen und Flügel und  
vulkanisierte Eckausführungen

mit  
**SPEZIELLER U-WERTSPERRE**  
im Falzbereich

**3** VERSTELLBARE 3 - TEILIGE  
Rollentürbänder

**5** PUNKT VERRIEGELUNG MIT  
RUNDBOLZEN UND HAKEN  
Dornmass 45 mm  
und durchgehende  
Schließeiste aus Edelstahl

**3** mm STARKE ALUMINIUM -  
Deckschichten außen und  
2 mm innen

serienmäßig außen  
**SICHERHEITSROSETTE**  
und **INNENDRÜCKER**  
Edelstahl matt

thermisch getrennte  
**ALUMINIUM - BODENSCHWELLE**  
im Farbton silberfarbig EV 1,  
Ausführung mit unsichtbarer  
Verschraubung

serienmäßig  
**BODENSTATIKPROFIL**

# PROFILKONSTRUKTIONEN UND TECHNISCHE HINWEISE

## VORTEILE LIEGEN IN DETAILS

Serienmäßig ist das System Schüco AT 95 berücksichtigt.  
Im Falle, dass der Kunde AT 110, AT 110 P, LP 200  
(gegen Aufpreis) wünscht,  
werden die Liefertermine nicht geändert.

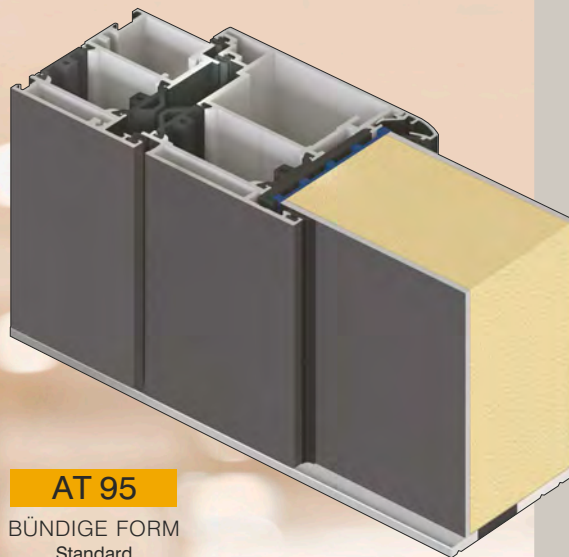

**AT 95**  
BÜNDIGE FORM  
Standard

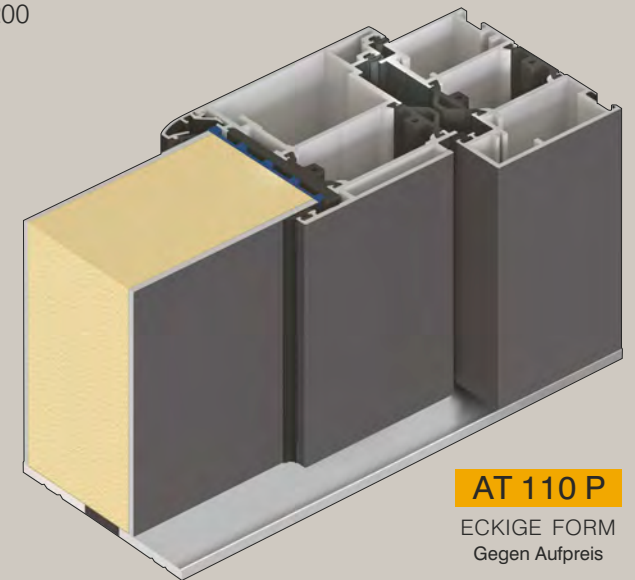

**AT 110 P**  
ECKIGE FORM  
Gegen Aufpreis

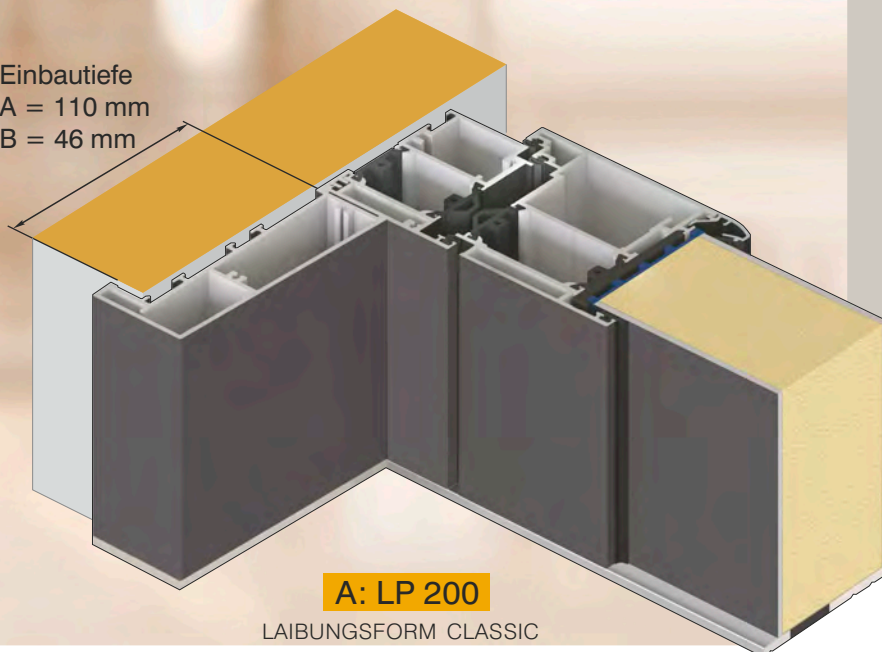

Einbautiefe  
A = 110 mm  
B = 46 mm

**A: LP 200**  
LAIBUNGSFORM CLASSIC

**B: LP 150**  
LAIBUNGSFORM MINI  
Gegen Aufpreis

**Aluminium**  
ist leicht, fest, korrosionsbeständig  
und einfach zu pflegen,  
ein Werkstoff mit langer Lebensdauer.

\*

**Aluminium**  
ist präzise formbar für energiesparende  
Bauteile mit hoher Dichtigkeit,  
Schall- und Wärmedämmung.  
Von dem Mineral Bauxit, aus dem  
Aluminium hergestellt wird, verfügt die Erde  
über nahezu unerschöpfliche Mengen.

\*

**Die Energie zur Aluminiumgewinnung**  
wird weltweit zu über 60% aus  
umweltfreundlicher und immer wieder  
verfügbarer Wasserkraft gewonnen. Alt -  
Aluminium wird recycelt und behält im  
Wertstoffkreislauf seine  
originalen Qualitätseigenschaften.  
Beim Einschmelzen von Alt - Aluminium sind  
nur noch 5% des ursprünglichen  
Energieeinsatzes erforderlich.

\*

Bereits heute bestehen rund 35% des  
deutschen Aluminiumverbrauchs aus  
wiederverwertetem Aluminium.  
Der Anteil wächst ständig.

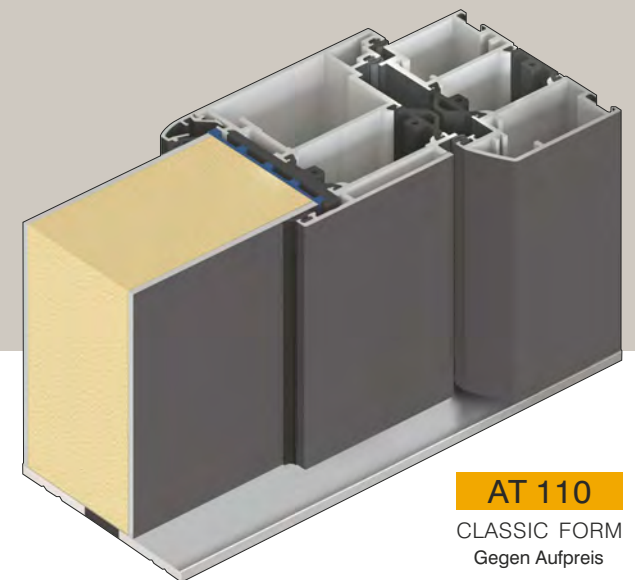

**AT 110**  
CLASSIC FORM  
Gegen Aufpreis

# ST

## SELECT TÜREN

Die Haustüren des Select Programms sind serienmäßig mit einer hochwertigen

### BT 5 / 5-PUNKT VERRIEGELUNG

und durchgehenden einstellbaren Schließleiste aus massivem Edelstahl ausgestattet. Diese bietet erhöhte Sicherheit.

Wenn der Nutzer zusätzlich die Einbruchssicherheit erhöhen möchte, kann er noch zusätzliche Optionen wählen, die im Programm Beschlagtechnik aufgeführt sind.

Schließleiste aus Edelstahl bietet erhöhte Sicherheit, durch die Verstellbarkeit +/- 2 mm wird ein hoher Schließkomfort gewährleistet.

Die Schließleiste ist serienmäßig bei allen Verriegelungs-Kombinationen eingebaut.

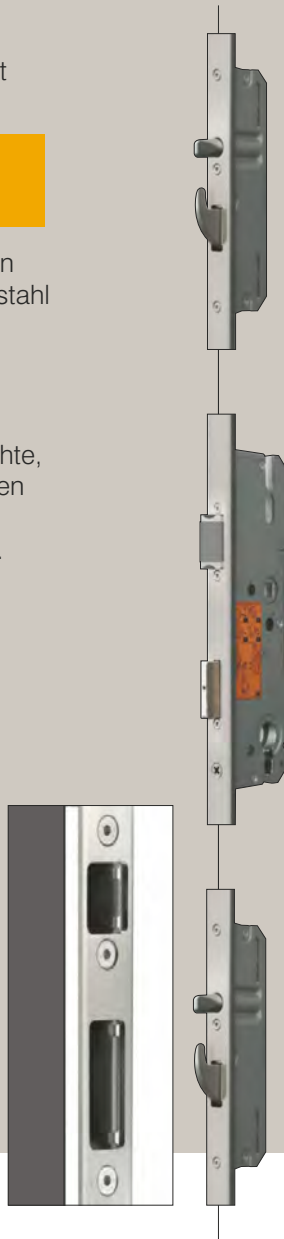

### Standard Ausstattung

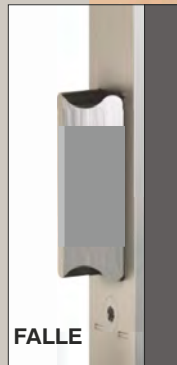

Modell Deckblatt vorne:

### AGE 1011 S BH

Schwarze Applikationen  
bündig nur außen

Zubehör  
Griff außen ZAE 216 B

Farbe 70 784 FS  
Panel außen DD 424  
Türspion BT 19 EB  
Türklopfer BT 107 B  
Seitenteil ST 01 / WG / 400  
Glasmotiv MS 6058/S +

Option: Hausnummer HFG  
Fingerscan BT 670  
Black Edition Paket  
Niedriges Sockelprofil  
Renz

Modell Deckblatt hinten:

### ASS 1700

Ganzglasfüllung

Zubehör  
Glasmotiv MS 6602  
Griff außen ZAE 67 F

Farbe 70 784 FS  
Seitenteil ST 01 / WG  
Glasmotiv MS 6602/S +  
Hausnummer HF (schwarz)  
Option: Fingerscan BT 670  
Glasvordach  
Typ 51

# SELECT TÜREN

## Bestellmöglichkeiten

### AUßENSEITE - SIE WÄHLEN:

1. TÜRMODELL
2. AUSFÜHRUNG
  - mit oder ohne SEITENTEIL oder OBERBLENDE
  - PROFIL (klassik, bündig, eckig...)
3. FARBEN, HOLZDEKORE und DEKORFARBEN
4. MOTIVGLÄSER, ORNAMENTGLÄSER
5. GRIFFE UND MULDEN
6. SICHERHEIT
  - Verriegelung
  - Zutrittskontrolle mit Inosmart System
  - Widerstandsklassen RC2 und RC3
7. ZUBEHÖR
  - BELEUCHTUNG
  - GLASVORDACH
  - ENTWÄSSERUNGSRINNE
  - BRIEFKASTEN RENZ
8. FASSADENSCHUTZ und VERBREITUNGEN  
für einfachere Montage
9. FENSTER

### INNENSEITE - SIE WÄHLEN:

1. FARBEN, HOLZDEKORE und DEKORFARBEN
2. INNENDRÜCKER und GARNITUREN
3. ZUBEHÖR
  - Innenspiegel
  - Türschliesser
  - Türspion



IHRE HAUSTÜR  
WIRD INDIVIDUELL  
NACH  
IHREN WÜNSCHEN  
ANGEFERTIGT.

Dieser Katalog dient Ihnen als Leitfaden, um Ihre maßgeschneiderte Tür für den Eingangsbereich Ihres Zuhauses zu kreieren. Sie haben eine Vielzahl von Modellen, Ausführungen, Farben und Zubehör zur Auswahl sowie ein umfangreiches Paket an aktiven und passiven Sicherheitselementen. Der Katalog zeigt lediglich einige mögliche Umsetzungen, während der Rest Ihrer Kreativität überlassen bleibt.

Sowohl unser Online-Konfigurator als auch unsere Experten stehen Ihnen zur Verfügung, um Ihnen bei der Auswahl behilflich zu sein.

### AGE 1374 S B

Relief beidseitig

Zubehör  
Glasmotiv MS 6984  
Griff außen ZAE 211 B

Farbe RAL 9007 FS  
Seitenteil ST 01 / WG / 400  
Glasmotiv MS 6984/S +  
Hausnummer HFG  
Option: Fingerscan BT 670  
Black Edition Paket  
Niedriges Sockelprofil  
Glasvordach

## Dynamische HÖHE

### SMART DESIGN

bei Türhöhenänderung

Dank optisch-dynamischer Geometrieadaption wird der Lichtausschnitt an die konkrete Türhöhe jetzt kostenlos angepasst. So wird das Haustür-Design auch bei größeren Türhöhen einheitlich und harmonisch.

Der moderne Bau fordert immer mehr Türen außerordentlicher Dimensionen, bei welchen die statische Stabilität der Produkte von größter Bedeutung ist.

Das Select Haustüren Programm mit einzigartigen technischen Lösungen gewährleistet eine einwandfreie Funktionalität auch bei einer Höhe von 2251 mm bis 2500 mm und einer Breite bis 1250 mm.

### AGE 1186 S B

Glatte Füllung

Zubehör  
 Glasmotiv MS 6985  
 Griff außen ZAE 214 B

Farbe RAL 9007 FS  
 Option: Fingerscan BT 670  
 Black Edition Paket

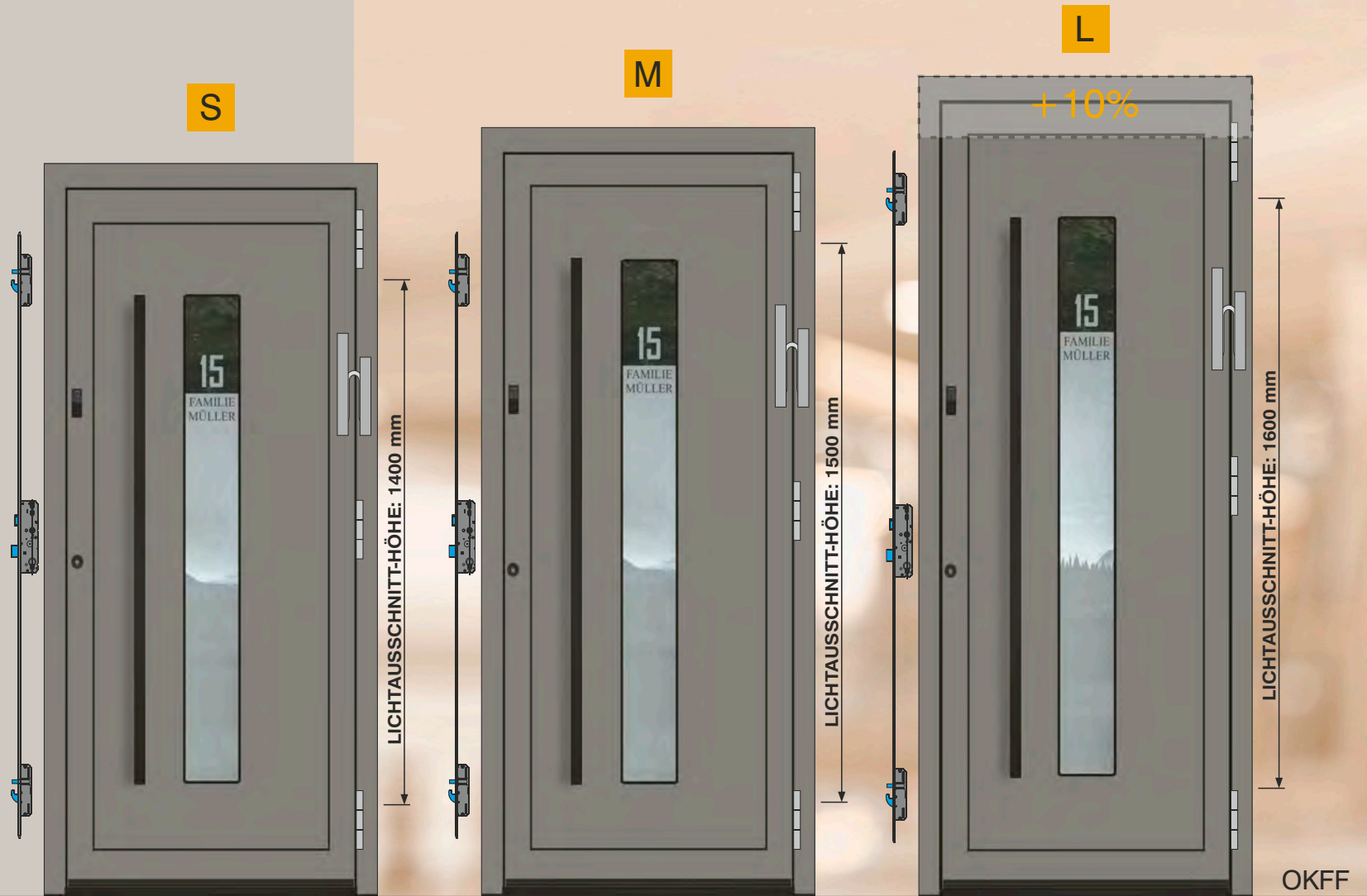

**S - ab 2000 bis 2150 mm**

Standard Lichtausschnitt  
 Standard Verriegelung - BT 5 (1754 mm)  
 Stoßgriff außen ZAE 214 - 1400 mm  
 Steuereinheit

**M - ab 2151 bis 2250 mm**

Größerer Lichtausschnitt  
 Standard Verriegelung - BT 5 (1754 mm)  
 Stoßgriff außen ZAE 215 - 1500 mm  
 Steuereinheit

**L - ab 2251 bis 2500 mm**

Größerer Lichtausschnitt  
 Standard Verriegelung - BT 5 (2004 mm)  
 Stoßgriff außen ZAE 216 - 1600 mm  
 Steuereinheit

AUFPREIS:

OKFF

# SELECT TÜREN

## Typenübersicht

### Typenübersicht - Ansicht von außen

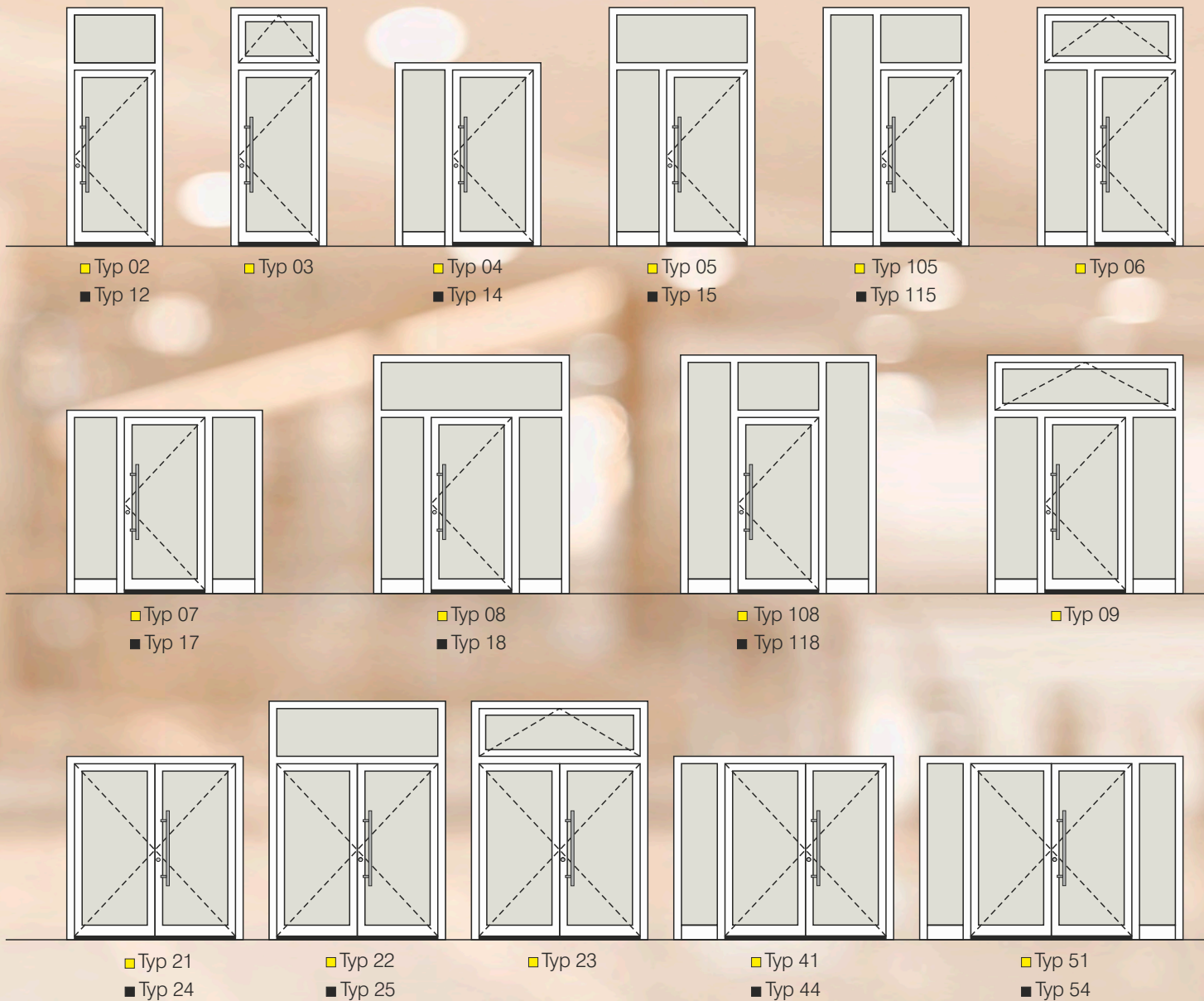

Alle Modelle des Select Programms können in unterschiedlichen Ausführungen mit Seitenteilen und Oberlichtern und der dementsprechenden Öffnungsart der DIN Richtung (Links-Rechts) gefertigt werden.

In einem Stück sind die Ausführungen laut

### TYPENÜBERSICHT

möglich. Maximale Abmessungen sind: 2500 mm x 2700 mm.

Für größere Dimensionen ist der Vorgang der Elementkopplung möglich, hierbei können zwei oder mehrere Elemente miteinander gekoppelt werden, das Kopplungsmaterial (Klipse / Dichtung) ist inbegriffen (gegen Aufpreis).

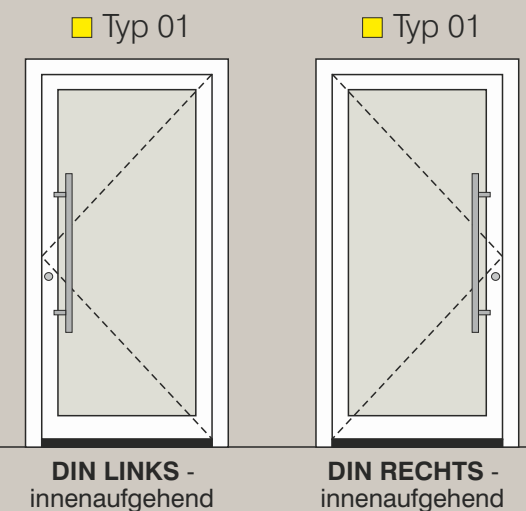

Typ 11    Typ 11

Typen Öffnungsart nach außen  
AT 95 A

## ANALYSE DES FINGERABDRUCKS, OB DER FÜR DIE IDENTIFIKATION GEEIGNET IST

Die fortschrittliche Inosmart-APP ermöglicht eine effiziente Analyse des Fingerabdrucks sowie Eignung des Fingerabdrucks und erkennt das Fingerabdruckbild, wie man es von biometrischen Sensoren kennt.

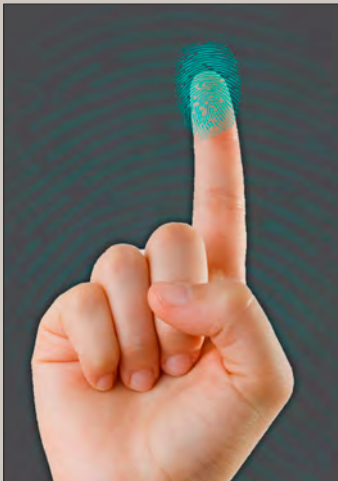

### ASS 1700

Ganzglasfüllung

Zubehör  
 Glasmotiv MS 6597  
 Griff außen ZAE 67 F

Farbe 80 077 FS  
 Seitenteil ST 01 / WG  
 Glasmotiv MS 6597/S +  
 Hausnummer HFG  
 Option: Fingerscan BT 670  
 Typ 08  
 Glasvordach



### ASS 1700

Ganzglasfüllung

Zubehör  
 Glasmotiv MS 6246 +  
 Hausnummer HFG  
 Griff außen ZAE 67 F

Farbe 70 784 FS  
 Option: Fingerscan BT 670  
 Typ 02



# SELECT TÜREN



## BT 670

Fingerscan,  
Codetaster,  
Bluetooth

## ASS 1700

Ganzglasfüllung

Zubehör  
Glasmotiv MS 6598  
Griff außen ZAE 67 F

Farbe RAL 9007 FS  
Seitenteil ST / WG  
Glasmotiv MS 6598/S +  
Hausnummer HFG  
Option: Fingerscan BT 670  
Niedriges Sockelprofil  
Glasvordach (mit Verbreiterung)  
Briefkasten Renz

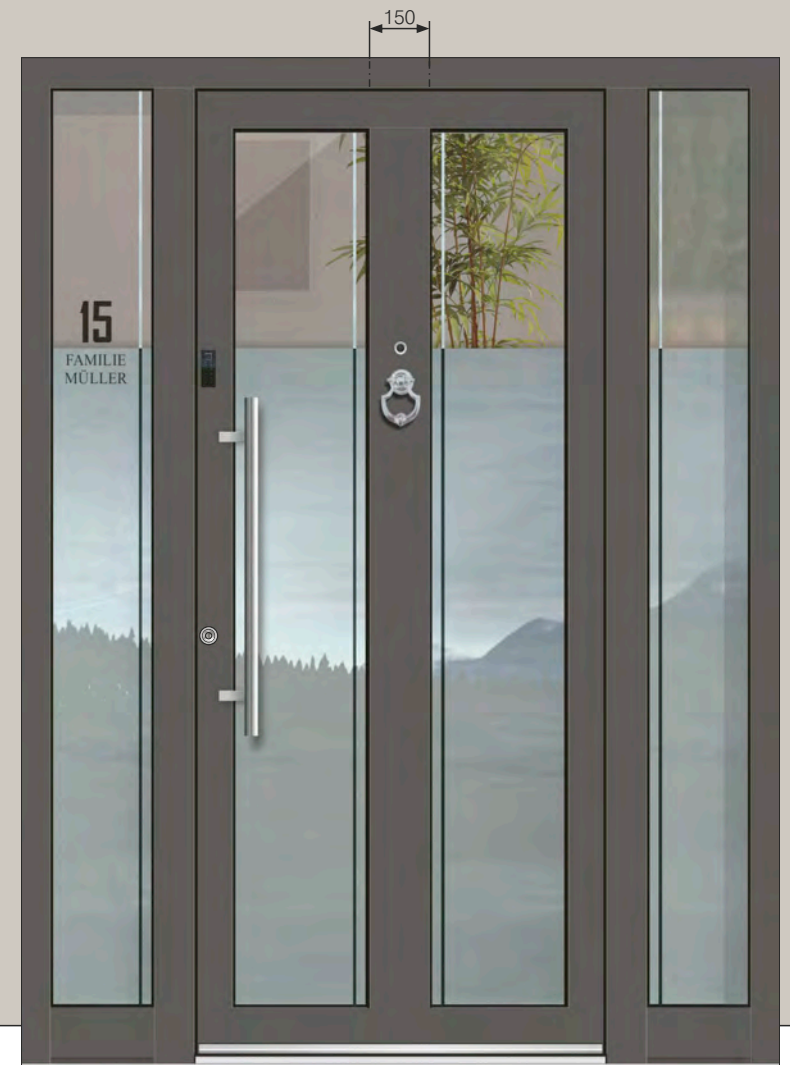

## ASS 1652

Sprosse 150mm

Zubehör  
Glasmotiv MS 6986  
Griff außen ZAE 609 S

Farbe 70 784 FS  
Türspion BT 19 E  
Türklopfer BT 107  
Seitenteil ST 01 / WG  
Glasmotiv MS 6986/S +  
Hausnummer HF (schwarz)  
Option: Fingerscan BT 670

**inoSmart**  
SMART DOOR SYSTEM

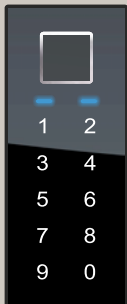

### GATEWAY -

Smartphone-Fernsteuerung:  
Öffnen Sie Türen bequem von  
überall – einfacher geht's nicht!



### ASS 1773

Sprosse 150 mm

Zubehör  
Glasmotiv MS 6603  
Griff außen ZAE 607 S

Farbe 70 784 FS  
Option: Typ 22  
Glasvordach

### ASS 1773

Sprosse 150 mm

Zubehör  
Glasmotiv MS 6700  
Griff außen ZAE 27 F B

Farbe 80 077 FS  
Seitenteil ST 01 / WG / 400  
Glasmotiv MS 6700/S +  
Hausnummer HFG



# SELECT TÜREN

OHNE AUFPREIS  
Mit oder ohne Reliefnuten.

Glasvordach mit optionaler LED Beleuchtung

B: 1000 / 1200 / **1400** / 1600 / 1800

750 mm

360 mm

5X150

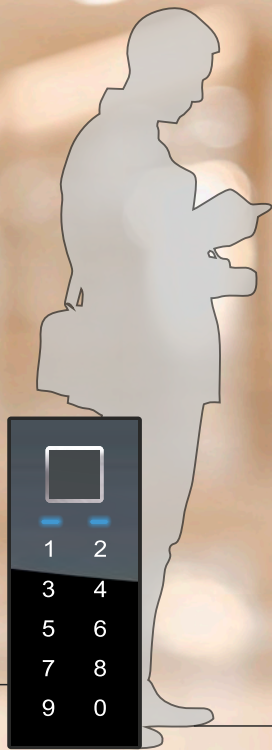

**BT 670**

Fingerscan,  
Codetaster,  
Bluetooth



**ASS 1655**

Sprossen 150 mm

Zubehör  
Glasmotiv MS 6987 +  
Hausnummer HFG  
Griff außen ZAE 709 ML F

Farbe RAL 7039 FS  
Seitenteil ST 01 / WG / 400  
Glasmotiv MS 6987/S  
Option: Fingerscan BT 670



**ASS 1662**

Sprossen 150 mm

Zubehör  
Glasmotiv MS 6988 +  
Hausnummer HFG  
Griff außen GA 192 B

Farbe 70 784 FS  
Seitenteil ST 01 / WG / 400  
Glasmotiv MS 6988/S  
Option: Fingerscan BT 670

## OPTION! NIEDRIGES SOCKELPROFIL IM SEITENTEIL

Ein niedriges Sockelprofil mag auf den ersten Blick unscheinbar wirken. Doch durch Fortschritte bei der Entwicklung von Haustüren ist es nun möglich, den Blendrahmen hinter der Fassade zu verstecken und so die Aufmerksamkeit auf das niedrige Sockelprofil zu lenken. Unsere Lösung ermöglicht ein besonders niedriges Sockelprofil, ohne die Sicherheit Ihres Zuhauses zu beeinträchtigen.

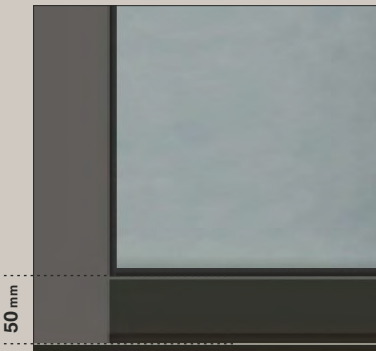

**NIEDRIGES SOCKELPROFIL**  
Farbe - RAL 9005 matt

**ASS 1720**  
Sprosse 150 mm  
Zubehör  
Glasmotiv MS 6252 +  
Hausnummer HFG  
Griff außen ZAE 67 F  
  
Farbe 80 077 FS  
Seitenteil ST 01 / WG / 400  
Glasmotiv MS 6252/  
Option: Fingerscan BT 670



**ASS 1706 B**  
Sprossen 84 / 150 mm  
Zubehör  
Glasmotiv MS 6989  
Griff außen ZAE 214 B  
  
Farbe 80 077 FS  
Paneel außen DD 424  
Seitenteil ST 01 / WG / 400  
Glasmotiv MS 6989/S +  
Hausnummer HFG  
Option: Fingerscan BT 670  
Black Edition Paket  
Niedriges Sockelprofil

# SELECT TÜREN

Glasvordach mit optionaler LED Beleuchtung

B: 1000 / 1200 / **1400** / 1600 / 1800

## GLASMOTIV

oben Klarglasfeld,  
Hausnummer Folie.  
Option: Alle Felder  
satinieren ohne Aufpreis.

750 mm

360 mm

Digitaler Türspion

**BT 19 E**

Inneneinheit



Außeneinheit



Mit einer Kamera und einem LCD-Farbmonitor ausgestattet, zeigt der digitale Türspion per Knopfdruck, wer vor der Tür steht.

Option: **BT 19 EB**  
Türspion Schwarz



## ASS 1721

Sprosse 150 mm

Zubehör  
Glasmotiv MS 6604  
Griff außen ZAE 67 F

Farbe 80 077 FS  
Türspion BT 19 E  
Seitenteil ST 01 / WG / 400  
Glasmotiv MS 6604/S +  
Hausnummer HFG

Option: Fingerscan BT 670  
Glasvordach (mit Verbreiterung)



## ASS 1721

Sprosse 150 mm

Zubehör  
Glasmotiv MS 6256 +  
Hausnummer HFG  
Griff außen ZAE 2142

Farbe HD 211  
Türspion BT 19 E B  
Seitenteil ST 01 / WG / 400  
Glasmotiv MS 6256/S  
Option: Fingerscan BT 670  
Black Edition Paket  
Niedriges Sockelprofil

## ZUSÄTZLICHE BELEUCHTUNG DES EINGANGS

Inotherm Haustüren können optional mit LED-Beleuchtung ausgestattet werden, die den Eingangsbereich stilvoll beleuchtet. Lichtintensität und Betriebsdauer sind bequem per Zeitschaltuhr mit Dimmer oder – bei eingebautem Inosmart-System – auf dem Inosmart-App steuerbar. Beleuchtungsmöglichkeiten in Türelementen: Aluminiumgriffe, Fassadenschutzprofile, Lichtsysteme und Glasvordächer.



### ASS 1730

Sprosse 84 mm

Zubehör  
Glasmotiv MS 6696 +  
Hausnummer HFG  
Griff außen ZAE 214 TF

Farbe 80 077 FS  
Paneel außen DD 424  
Seitenteil ST 01 / WG / 400  
Glasmotiv MS 6696/S  
Option: Fingerscan BT 660  
Niedriges Sockelprofil



### ASS 1730 B

Sprosse 84 mm

Zubehör  
Glasmotiv MS 6605  
Griff außen ZAE 214 TF

Farbe RAL 9007 FS  
Paneel außen RAL 9005 matt  
Seitenteil ST 01 / WG / 400  
Glasmotiv MS 6605/S +  
Hausnummer HFG  
Option: Fingerscan BT 670  
Black Edition Paket  
Niedriges Sockelprofil



# SELECT TÜREN



Glasvordach mit optionaler LED Beleuchtung

**OHNE AUFPREIS**  
Mit oder ohne Reliefnuten.

B: 1000 / 1200 / **1400** / 1600 / 1800

750 mm

360 mm

180 84

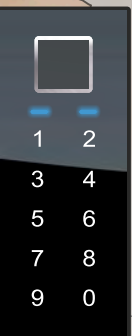

**BT 670**

Fingerscan,  
Codetaster,  
Bluetooth

**ASS 1661**

Sprosse 84 mm  
Relief nur außen

Zubehör  
Glasmotiv MS 6606  
Griff außen ZAE 607 S

Farbe 70 784 FS  
Seitenteil ST 01 / WG / 400  
Glasmotiv MS 6606/S +  
Hausnummer HFG  
Option: Fingerscan BT 670  
Niedriges Sockelprofil  
Glasvordach (mit Verbreiterung)

**ASS 1796**

Sprosse 84 mm  
Edelstahl Applikationen  
bündig nur außen

Zubehör  
Glasmotiv MS 6990  
Griff außen ZAE 607 S

Farbe 80 077 FS  
Seitenteil ST 01 / WG / 400  
Glasmotiv MS 6990/S +  
Hausnummer HFG  
Option: Fingerscan BT 670

## Ganzglasfüllungen

Türen mit Sprossen, Glas und Alu  
Füllungen 70 mm stark

**3 UMLAUFENDE DICHTUNGEN**  
im Rahmen und Flügel und  
vulkanisierte Eckausführungen

mit  
**SPEZIELLER U-WERTSPERRE**  
im Falzbereich

**3 VERSTELLBARE 3 - TEILIGE**  
Rollentürbänder

**5 PUNKT HAKENVERRIEGELUNG,**  
Dornmaß 45 mm und durchgehende  
Schließleiste aus Edelstahl

serienmäßig außen  
**SICHERHEITSROSETTE**  
und **INNENDRÜCKER**  
Edelstahl matt

mit thermisch getrennte  
**ALUMINIUM - BODENSCHWELLE**  
im Farbton silberfarbig EV 1,  
Ausführung mit unsichtbarer Verschraubung

**3 SCHEIBEN WÄRMESCHUTZGLAS** ▶  
(U-Wert=0,5 W/m<sup>2</sup>K) in  
Kombination mit Motiv -  
und Ornamentgläsern

mit Polyurethan gefüllten Rahmen-  
und Flügelprofilen

serienmäßig  
**BODENSTATIKPROFIL**



## SELECT Glas

ab

**0,99**

W/m<sup>2</sup>K

Glasvordach mit optionaler LED Beleuchtung

B: 1000 / 1200 / **1400** / 1600 / 1800



### ASS 1806

Ganzglasfüllung  
Glas ESG mittig  
Alu Applikationen im LZR

Zubehör  
Glasmotiv MS 6277  
Griff außen ZAE 67 F

Farbe 70 784 FS  
Alu Appl. im LZR 70 784 FS  
Seitenteil ST 01 / WG / 400  
Glasmotiv MS 6277-150/S +  
Hausnummer HFG  
Option: Fingerscan BT 670  
Glasvordach

# SELECT TÜREN

ESG KLAR 6 mm  
 ESG SATINIERT 6 mm WEIß  
 Glas ESG mit ALU Applikationen  
 beidseitig (Farbe nach Wahl)

Glas FLOAT Klar 6 mm  
 (innen / außen)



## ASS 1836

Ganzglasfüllung  
 Glas ESG mittig  
 Alu Applikationen im LZR

Zubehör  
 Glasmotiv MS 6608 +  
 Hausnummer HFG  
 Griff außen ZAE 67 F

Farbe 80 077 FS  
 Alu Appl. im LZR 80 077 FS  
 Seitenteil ST 01 / WG / 400  
 Glasmotiv MS 6608/S  
 Option: Fingerscan BT 670

## ASS 1831

Ganzglasfüllung  
 Glas ESG mittig  
 Alu Applikationen im LZR

Zubehör  
 Glasmotiv MS 6609  
 Griff außen ZAE 607 S

Farbe 70 784 FS  
 Alu Appl. im LZR 70 784 FS  
 Seitenteil ST 01 / WG / 400  
 Glasmotiv MS 6609/S +  
 Hausnummer HFG  
 Option: Fingerscan BT 670

**Option:**  
NIEDRIGES  
SOCKELPROFIL  
IM SEITENTEIL



**NIEDRIGES  
SOCKELPROFIL**

Farbe - RAL 9005 matt  
oder Gleichfarbig



**ASS 1840**

Ganzglasfüllung  
Glas ESG mittig  
Alu Applikationen im LZR

Zubehör  
Glasmotiv MS 6276  
Griff außen ZAE 67 F

Farbe 70 784 FS  
Alu Appl. im LZR 70 784 FS  
Seitenteil ST 01 / WG / 400  
Glasmotiv MS 6276/S +  
Hausnummer HFG  
Option: Fingerscan 670

**ASS 1876**

Ganzglasfüllung  
Glas ESG mittig  
Alu Applikationen im LZR

Zubehör  
Glasmotiv MS 6991  
Griff außen ZAE 67 F

Farbe 80 077 FS  
Alu Appl. im LZR 80 077 FS  
Seitenteil ST 01 / WG / 400  
Glasmotiv MS 6991/S +  
Hausnummer HFG  
Option: Fingerscan 670

# SELECT TÜREN

Glasvordach mit optionaler LED Beleuchtung



## BT 670

Fingerscan,  
Codetaster,  
Bluetooth

## ASS 1871 B

Ganzglasfüllung  
Glas ESG mittig  
Alu Applikationen im LZR

Zubehör  
Glasmotiv MS 6274  
Griff außen GA 190 S B

Farbe RAL 9007 FS  
Alu Appl. im LZR RAL 9007 FS  
Seitenteil ST 01 / WG / 400  
Glasmotiv MS 6274/S +  
Hausnummer HFG  
Option: Fingerscan 670  
Black Edition Paket  
Glasvordach  
Niedriges Sockelprofil

## ASS 1875

Ganzglasfüllung  
Glas ESG mittig  
Alu Applikationen im LZR

Zubehör  
Glasmotiv MS 6611 +  
Hausnummer HFG  
Griff außen ZAE 607 S

Farbe 80 077 FS  
Alu Appl. im LZR 80 077 FS  
Seitenteil ST 01 / WG / 400  
Glasmotiv MS 6611/S  
Option: Fingerscan 670

# FM SERIE

## Serie FM - Füllungsmodelle

Ausgewählte Modelle der Serien AG und AE aus dem Exclusive Programm, gekennzeichnet mit dem Symbol **S**, sind auch als Einspannfüllungsmodelle erhältlich.

Die **S**-Ausführung mit Dichtungen und Glasleisten ermöglicht einen einfachen Austausch der eingesetzten Füllung und überzeugt durch ein klassisches Design.

### AGE 1030 S

Glatte Füllung

Zubehör  
Griff außen ZAE 709

Farbe 70 784 FS  
Türspion BT 19 E  
Türklopfer BT 107  
Seitenteil ST 01 / WG / 400  
Glasmotiv MS 6025/S +  
Hausnummer HFG  
Option: Fingerscan BT 610  
Glasvordach  
Entwässerungsrinne



EIN ANBLICK, DER DEN TAG VERSCHÖNERT

JETZ NEU - OPTIONAL!  
INNENSPIEGEL MIT FACETTENSCHLIFF



### AGE 1030 S

Innenansicht  
Farbe innen - HD 211  
Spiegel - SK 160  
Innendrucker - ZIE 71

Glasvordach mit optionaler LED Beleuchtung

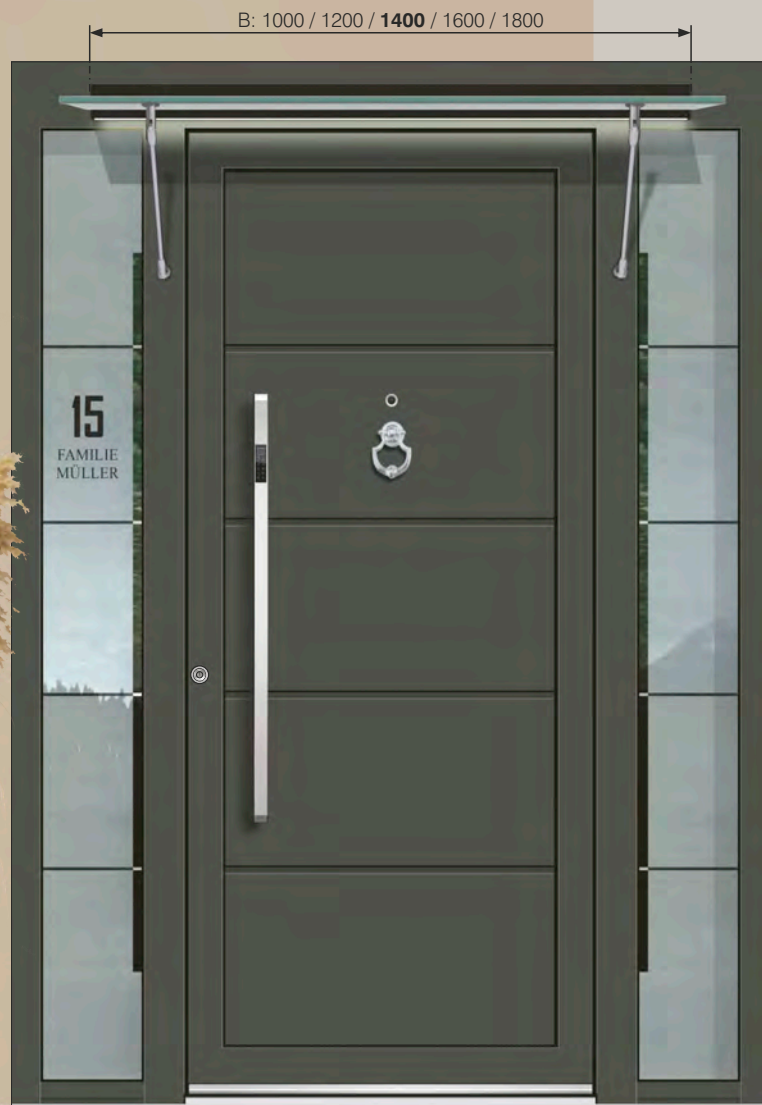

## AGE 1044 S

Relief nur außen  
Zubehör  
Griff außen ZAE 709  
  
Farbe 80 077 FS  
Türsplon BT 19 E  
Türklopfer BT 107  
Seitenteil ST 01 / WG / 400  
Glasmotiv MS 6670/S +  
Hausnummer HFG  
Option: Fingerscan BT 610



## TYP ST 104

Seitenteil  
mit D/DK Flügel  
und Glas im  
unteren Teil

## AGE 1037 S BH

Schwarze Applikationen  
bündig nur außen  
Relief nur außen  
  
Zubehör  
Griff außen ZAE 214 B  
  
Farbe 70 784 FS  
Paneel außen DD 424  
Dekor außen 70 784 FS  
Seitenteil ST 01 / WG / 400  
Glasmotiv MS 6854/S +  
Hausnummer HFG  
Option: Fingerscan BT 670  
Black Edition Paket

## DREH-KIPP FENSTER IM SEITENTEIL

Wir präsentieren Ihnen unsere Eingangstür mit dem optionalen Dreh-Kipp-Fenster im Seitenteil. Das Fenster ist mit verdeckten, Beschlägen von Schüco ausgestattet und sorgen zusammen mit einer 3-fach Verglasung ( $U_g=0,5 \text{ W/m}^2\text{K}$ ) für ein Höchstmaß an sicherer Nutzung sowohl im geschlossenen als auch im gekippten Zustand. Bei allem, was wir tun, achten wir auf eine erstklassige Ausführung, weshalb die Glasleisten und Dichtungen, die gleichen sind wie bei der Haustür, was neben der uneingeschränkten Funktionalität auch ein harmonisches Innenbild gewährleistet.

## FG 100 - Fenstergriff

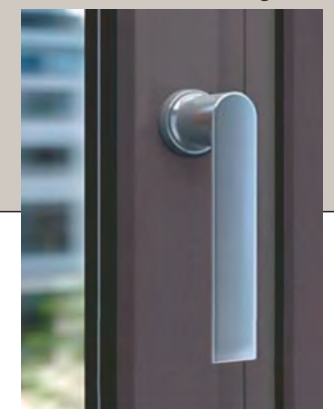

Glasvordach mit optionaler LED Beleuchtung

- STOßGRIFF AUßEN  
SERIE 700
- EDELSTAHL MATT
- OPTION FINGERSCAN



Digitaler Türspion

**BT 19 E**

Inneneinheit



Außeneinheit



### AGE 1041 S B

Schwarze Applikationen  
bündig nur außen

Zubehör  
Griff außen ZAE 216 B

Farbe RAL 9007 FS  
Türspion BT 19 EB  
Seitenteil ST 01 / WG / 400  
Glasmotiv MS 6026/S +  
Hausnummer HFG  
Option: Fingerscan BT 670  
Black Edition Paket  
Niedriges Sockelprofil  
Glasvordach  
Verbreiterung BV 80

### AGE 1041 S

Edelstahl Applikationen  
bündig nur außen

Zubehör  
Griff außen ZAE 714

Farbe 70 784 FS  
Türspion BT 19 E  
Türklopfer BT 107  
Seitenteil ST 01 / WG / 400  
Glasmotiv MS 6026/S +  
Hausnummer HFG  
Option: Fingerscan BT 610

# SELECT TÜREN



**BT 670**  
Fingerscan,  
Codetaster,  
Bluetooth

## AGE 1351 S B

Glatte Füllung  
Zubehör  
Glasmotiv MS 6579  
Griff außen ZAE 214 B  
  
Farbe RAL 9007 FS  
Seitenteil ST 01 / WG / 400  
Glasmotiv MS 6579/S +  
Hausnummer HFG  
Option: Fingerscan BT 670  
Black Edition Paket  
Niedriges Sockelprofil



**GLASMOTIV**  
oben Klarglasfeld,  
Hausnummer Folie.  
Option: Alle Felder  
satinert ohne Aufpreis.

## AGE 1111 S

Glatte Füllung  
Zubehör  
Glasmotiv MS 6333 +  
Hausnummer HFG  
Griff außen ZAE 709  
  
Farbe 70 784 FS  
Seitenteil ST 01 / WG / 400  
Glasmotiv MS 6333/S  
Option: Fingerscan BT 610  
Glasvordach  
Niedriges Sockelprofil

OPTION:  
**inoSmart**  
SMART DOOR SYSTEM

**BT 610**

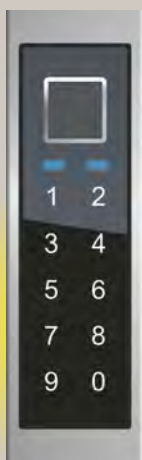

FINGERSCAN,  
CODETASTER,  
BLUETOOTH  
UND  
LED BELEUCHTUNG

### AGE 1298 S

Relief beidseitig

Zubehör  
Glasmotiv MS 6992 +  
Hausnummer HF (schwarz)  
Griff außen ZAE 514

Farbe 70 784 FS  
Seitenteil ST 01 / WG / 400  
Glasmotiv MS 6992/S  
Option: Fingerscan BT 610  
Niedriges Sockelprofil



### AGE 1244 S

Glatte Füllung

Zubehör  
Glasmotiv MS 6993 +  
Hausnummer HFG  
Griff außen ZAE 211 B

Farbe RAL 9007 FS  
Seitenteil ST 01 / WG / 400  
Glasmotiv MS 6993/S  
Option: Fingerscan BT 670  
Niedriges Sockelprofil



# SELECT TÜREN

## INNENANSICHT

Bei allen Select Modellen können Sie die Innenfarbe der Tür wählen. Wählen Sie diejenige, die am besten zu Ihrer Wohnung passt und mit dem restlichen Dekor eine Einheit bildet. Oder Sie wählen eine, die sich abhebt.



### AGE 1284 S

Innenansicht  
Farbe innen - HD 211  
Innendrücker - ZIE 71



### AEE 1284 S

Edelstahl Applikationen  
bündig nur außen  
Relief beidseitig

Zubehör  
Glasmotiv MS 6191 +  
Hausnummer HFG  
Griff außen ZAE 709

Farbe 70 784 FS  
Seitenteil ST 01 / WG / 400  
Glasmotiv MS 6191/S  
Option: Fingerscan BT 670

### AEE 1070 S

Edelstahl Applikationen  
bündig nur außen  
Relief beidseitig

Zubehör  
Glasmotiv MS 4477  
Griff außen ZAE 707

Farbe 80 077 FS  
Türspion BT 19 E  
Seitenteil ST 01 / WG / 400  
Glasmotiv MS 4477/S +  
Hausnummer HFG  
Option: Fingerscan BT 610

## Farben



RAL 9016 - Verkehrsweiß

**F** - STANDARDFARBE  
RAL 9016 GLÄNZEND  
(IM PREIS INBEGRIFFEN)

### FARBIGE ROLLENTÜRBÄNDER BEI FARBEN GRUPPE F UND F1

Um eine schönere und harmonischere Innenoptik zu erhalten, sind bei Farben Gruppe Feinstruktur / Metallic serienmäßig und ohne Aufpreis automatisch auch die Rollentürbänder in passender Farbe. Bei allen anderen Farben sind die Rollentürbänder serienmäßig in der Farbe EV1 oder als Option gegen Aufpreis: pulverbeschichtet in Farbe aus Gruppe F2 oder F3.

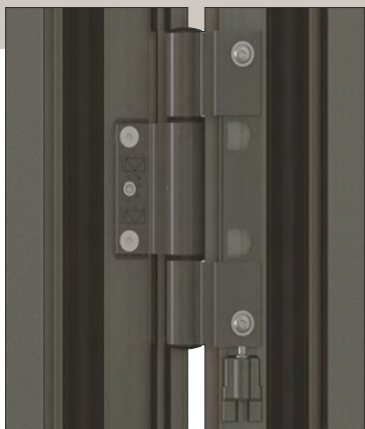

**F1** - FARBEN GRUPPE:  
FEINSTRUKTUR / METALLIC  
(AUFPREIS)



RAL 9016 FS - Verkehrsweiß



RAL 9010 FS - Reinweiß

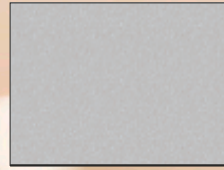

RAL 9006 FS - Weißaluminium

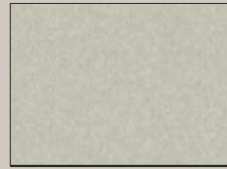

RAL 7044 FS - Seidengrau

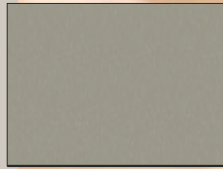

RAL 7030 FS - Steingrau

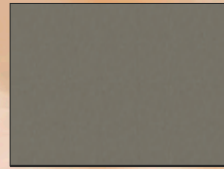

RAL 7039 FS - Quarzgrau



RAL 9007 FS - Graualuminium

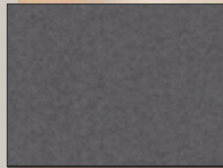

70 784 FS - Grau Sprengel



80 077 FS - Eisenglimmer  
DB 703

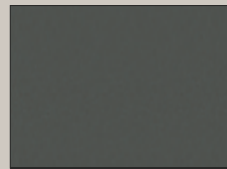

RAL 7043 FS - Verkehrsgrau



71 334 FS - Anthrazitgrau

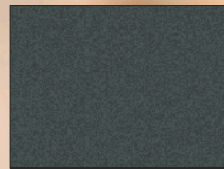

RAL 7016 FS - Anthrazitgrau

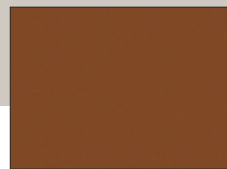

RAL 8007 FS - Rehbraun

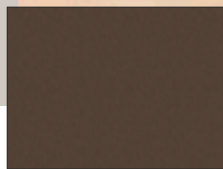

RAL 8014 FS - Sepiabraun

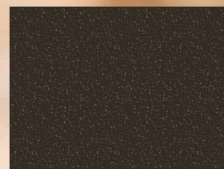

RAL 8022 FS matt -  
Dunkelbraun

**F2** - FARBEN GRUPPE:  
MATT (AUFPREIS)



RAL 9010 MATT - Reinweiß



RAL1013 MATT - Perlweiß



RAL 7035 MATT - Lichtgrau



RAL 7037 MATT - Staubgrau

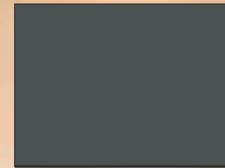

RAL 7012 MATT -  
Basaltgrau

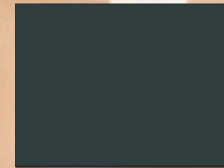

RAL 7016 MATT -  
Anthrazitgrau

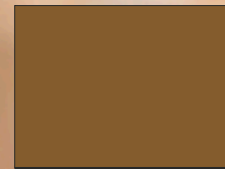

RAL 8003 MATT -  
Lehm Braun

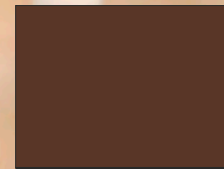

RAL 8016 MATT -  
Mahagonibraun

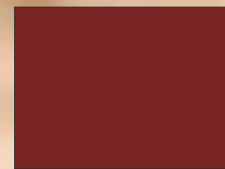

RAL 3004 MATT - Purpurrot

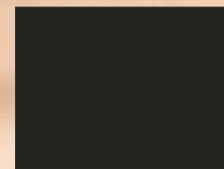

RAL 9005 MATT -  
Tiefschwarz

**F4** - FARBEN GRUPPE:  
HOLZDEKOR  
(AUFPREIS)



HD 206 - Eiche Golden



HD 224 - Eiche Finline



HD 211 - Bergkiefer

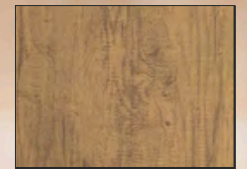

DD 424 - Eiche  
Finline Rustik Hell

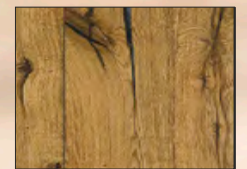

DD 415 - Split Eiche Hell

**10**

### Jahre Garantie

Auf die Witterungsbeständigkeit gegen unnatürliche Farbänderungen und Rissbildung auf den Oberflächen und auf eloxierten und pulverbeschichteten Alu-Türprofilen.

Weitere Optionen finden Sie im Hauptkatalog.

\* Aufgrund fertigungstechnischer Gegebenheiten können Farb- und Strukturabweichungen zwischen den Darstellungen und den Originalprodukten auftreten.

## Türgarnitur

RC3 ZERTIFIZIERT

Die Türgrünitur ist serienmäßig mit Sicherheitsrosette mit Kernziehschutz gegen Aufbohren und einem speziellen Kugellagerstift ausgestattet. Der neue eingebaute Kugellagerstift Mechanismus ermöglicht eine unbegrenzte Nutzung und Festigkeit. Die Türgrünitur ist von höchster Qualitätsherstellung und ist technisch vollendet.

### Vorteile Edelstahl Poliert:

- Pflegeleicht und unempfindlich gegen Säuren und Fette
- Feuchtigkeitsresistent
- Exklusives, hochwertiges Erscheinungsbild
- Belastbar, stabil und langlebig



### Option: Beleuchteter Griff LUMINO - ECONOMY LINE

- Mit fluoreszierender Einlage
- Bis zu 15 m Sichtbarkeit in der Dämmerung und im Dunkeln
- Keine Energiezufuhr notwendig
- Für den Außenbereich geeignet
- LUMINO bei allen Serie gegen Aufpreis erhältlich.

### Knopf / Drücker

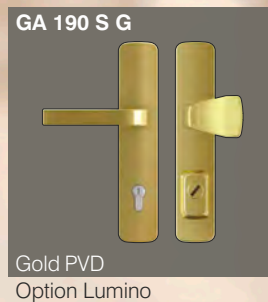
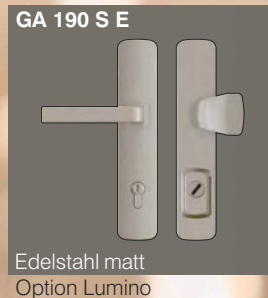

### Drücker / Drücker

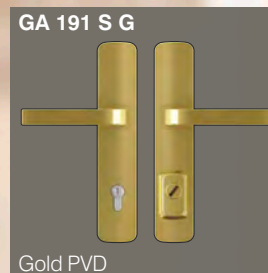
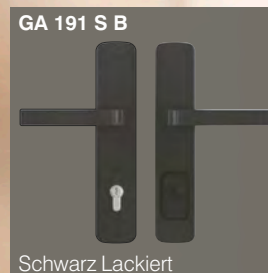

### Serie ZIE 20



### Serie ZIE 10



## SELECT TÜREN Innendrücker

### PERFEKTE PASSFORM QUALITÄT ZUM ANFASSEN

Bei der Serie SELECT ist es möglich, die Standardhalbgarnitur innen gegen die Innendrücker der Serie Design auszutauschen.

Die Verarbeitung der neuen Innendrücker ist aus höchster matter Edelstahl Qualität. Der neue eingebaute Kugellagerstift Mechanismus ermöglicht eine unbegrenzte Nutzung und Festigkeit. Die Herstellung der Innendrücker ist von höchster Qualität und technisch vollendet. Möglich ist ein besonderer Farbton nach Ihrer Wahl, der an die Türmodelle angepasst wird.

Der Blick fällt somit ausschließlich auf den Türgriff. Die moderne Architektur ist minimalistisch, sie beschränkt sich auf das Wesentliche. Auf überflüssige Details wird verzichtet. Daher passen die NEUEN DESIGN Innendrücker perfekt zur modernen Architektur.

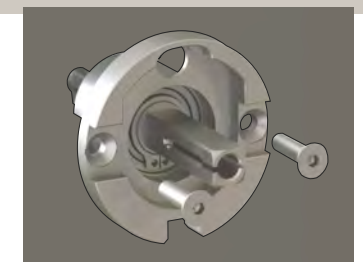

### Stoßgriff Serie 200

Aluminium Stoßgriff

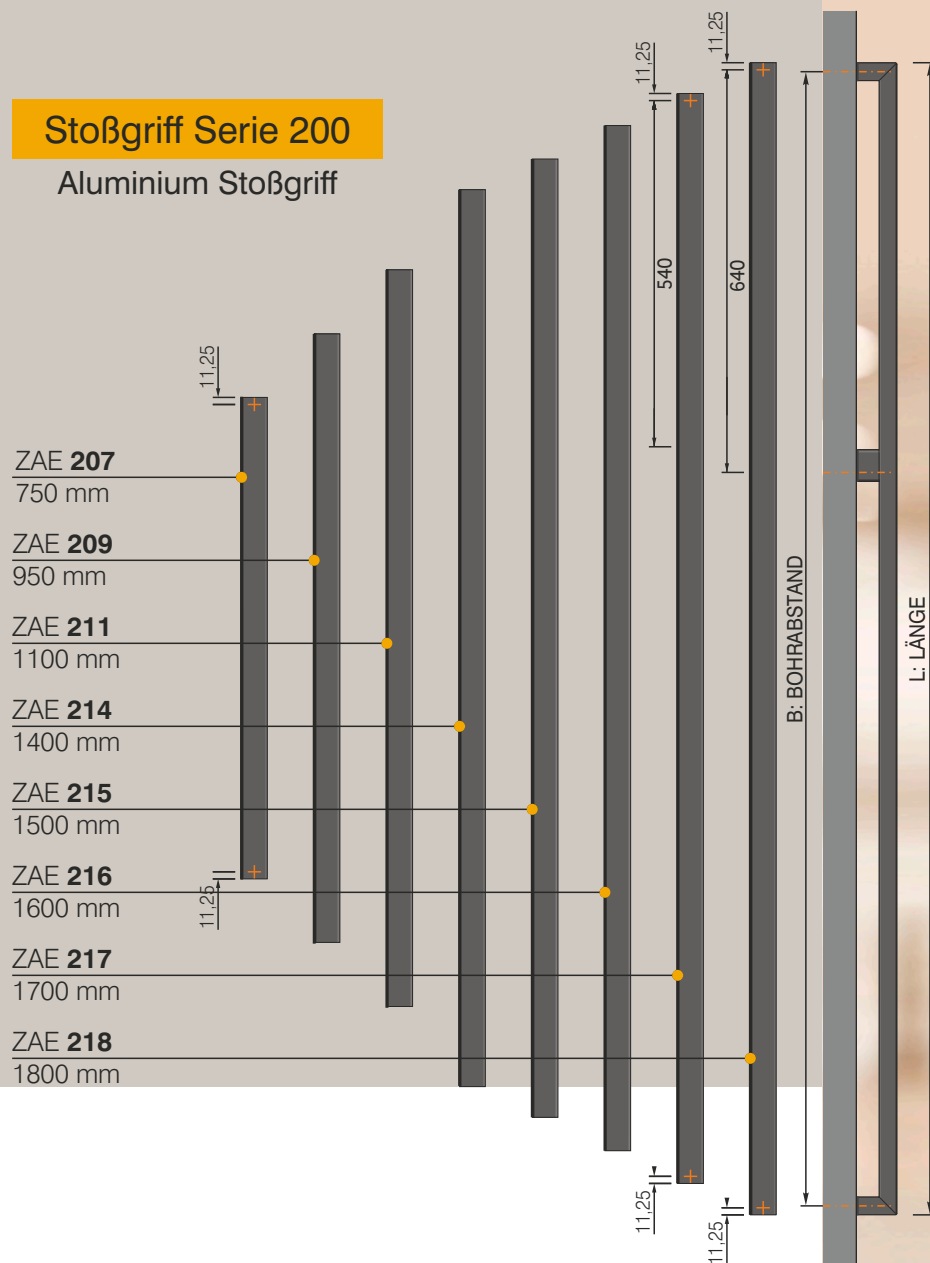

### Stoßgriff Serie 700

Edelstahl Stoßgriff

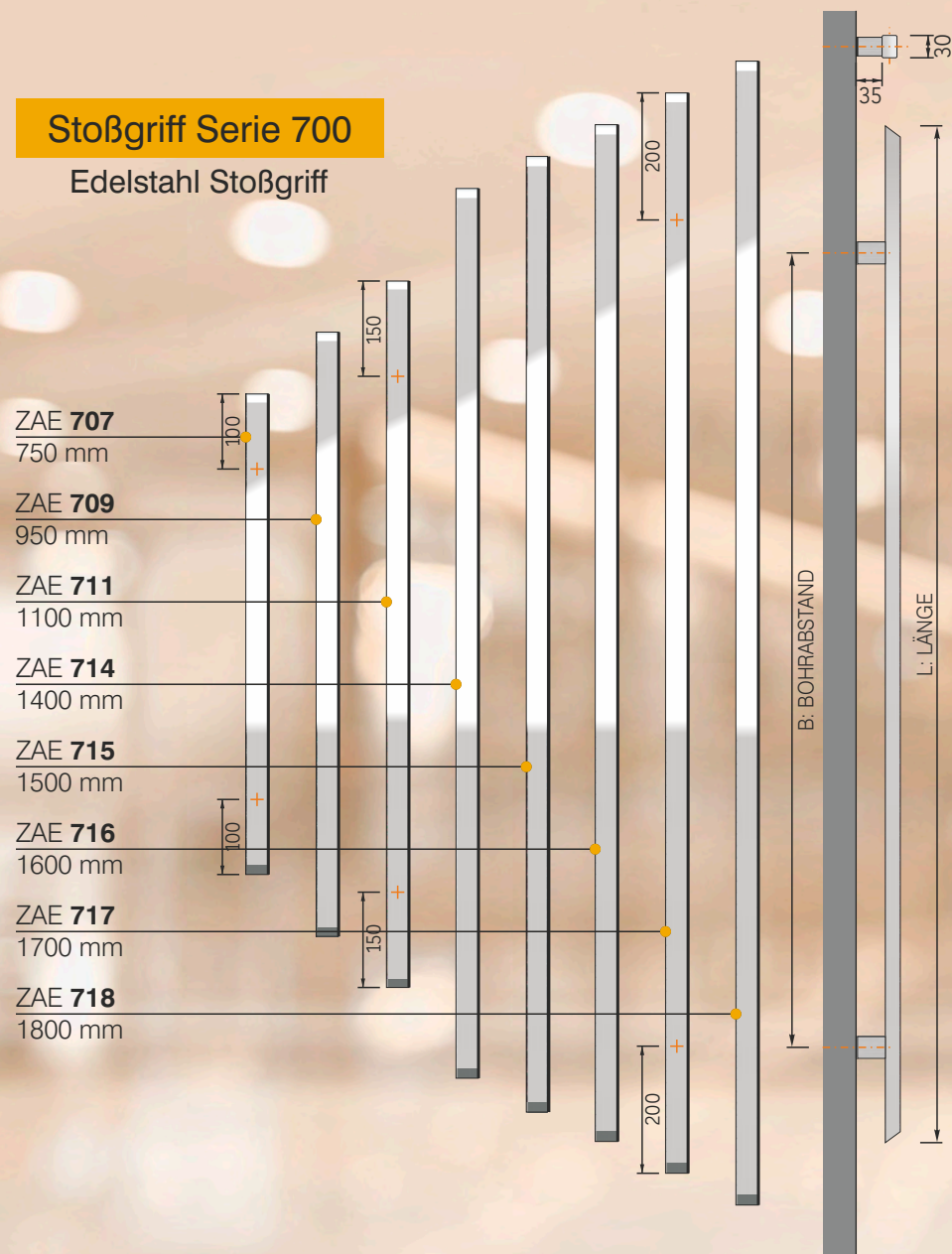

#### Farboptionen Stoßgriff



in Türflügel Farbe (TF)  
Standard



Schwarz (B)



Andere Farbe (AF)  
Holzdekor (HF)



Farbe  
Stainless Steel  
29/90289

#### Stoßgriff



Edelstahl matt  
Standard

## Stoßgriff flügelang



Stoßgriff Edelstahl matt

### Optionen Stoßgriff

Wichtig:  
Bis zu einer maximalen  
Haustürhöhe (STAM)  
von 2500 mm ausführbar.

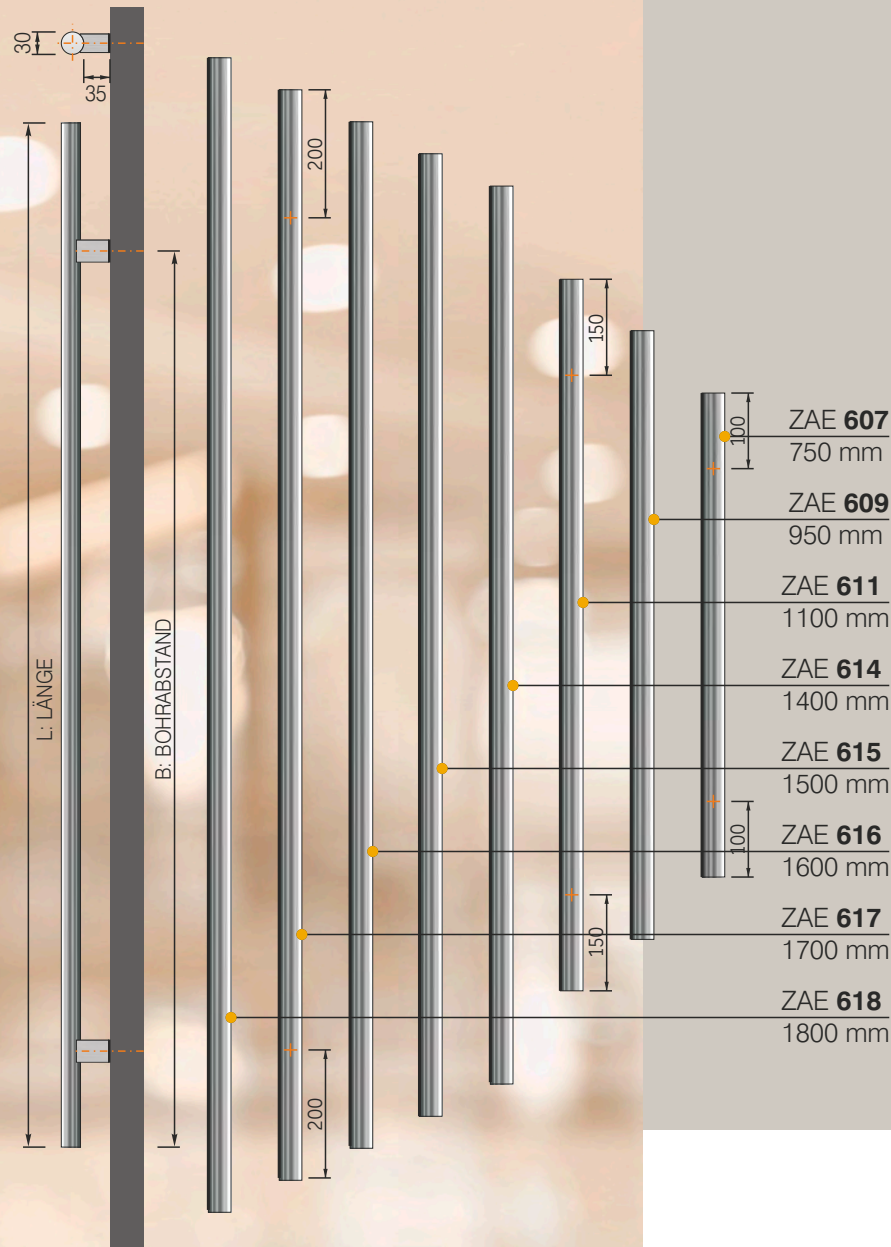

Ausführung S

ZAE 607 S  
ZAE 609 S

### Stoßgriff



Edelstahl matt  
Standard

## Stoßgriff Serie 600



Stoßgriff Edelstahl matt

### ASS 1656

Sprossen 150 mm  
Zubehör  
Glasmotiv MS 6258 +  
Hausnummer HFG  
Griff außen ZAE 611

Farbe 70 784 FS  
Seitenteil ST 01 / WG / 400  
Glasmotiv MS 6258/S  
Option: Fingerscan BT 670



HOHE EINBRUCHHEMMUNG  
UND SICHERHEIT SERIENMÄßIG

Wegen der Kompaktheit ausgewählter Materialien, der überdurchschnittlichen Stärke der Rahmen - und Flügelprofile, der Außenrosette mit Aufbohrschutz und der 5-PUNKT Verriegelung stellt die Haustür des **SELECT PROGRAMMS** ein praktisch unüberwindbares Hindernis für Eindringlinge dar.

Auf Wunsch stehen zwei erhöhte Einbruchhemmungspakete in RC 2 oder RC 3 Ausführung zur Verfügung. Die Einbruchhemmungspakete RC 2 und RC 3 sind vom ift Rosenheim geprüft und sichern eine permanente Einhaltung des höheren Niveaus der Sicherheitsklassen. Die Optik und das Design der Haustüren werden dadurch nicht gestört.

Die Haustüren sind auch mit Seitenteilen und Oberlichtern in RC 2 Ausführung lieferbar.

**Paket RC 2**  
IFT ROSENHEIM GEPRÜFT  
Prüfbericht Nr. : 20-005012-PR03

Stockaußenmaß: max B/H 1260 mm x 2500 mm  
Seitenteil: max B/H 2000 mm x 2500 mm

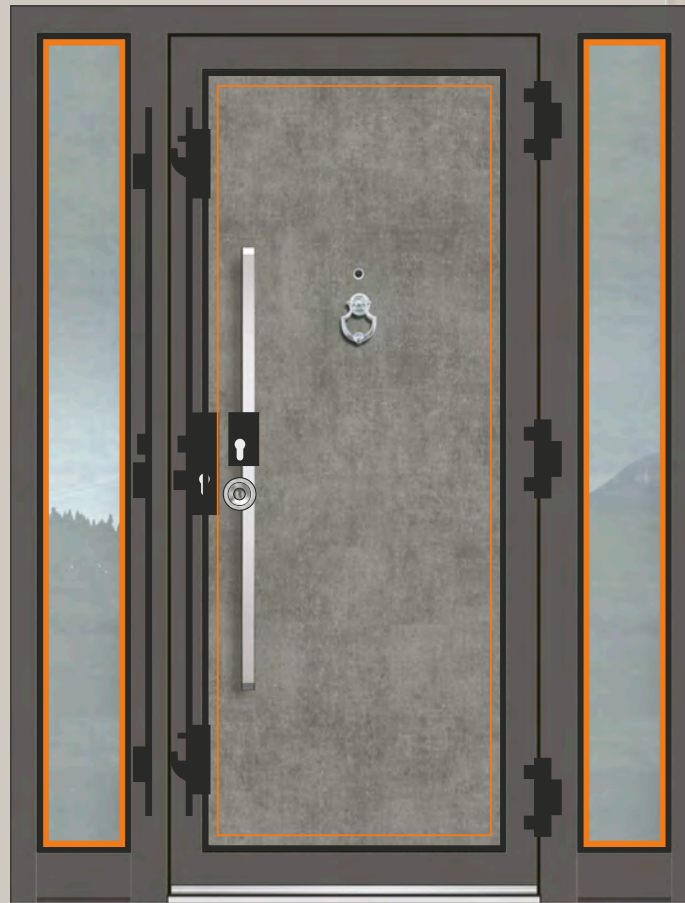

**5 - PUNKT  
HAKENVERRIEGELUNG**

\*  
**VSG P4A  
SICHERHEITSVERBUNDGLAS  
AUßEN** im Türflügel und  
in den Seitenteilen

\*  
**SICHERHEITZYLINDER  
K 100**  
mit Sicherungskarte

**3 - FACH  
ISOVERGLASUNG**  
(U-Wert=0,5 W/m²K)

\*  
**VSG 6 mm  
SICHERHEITSGLAS  
INNENSEITE** im Türflügel  
und in den Seitenteilen

\*  
Füllung  
**VERKLEBT**  
mit PU-Schaum

**3 STARKE  
ROLLENTÜRBÄNDER**

\*  
**GLASVERKLEBUNG**  
Die Verglasung wird umlaufend  
mit Spezialkleber in den  
Seitenteilen eingeklebt

\*  
**SICHERHEITSROSETTE**  
außen oder  
RC3 Langschild Türgarnitur

## NEUER TÜRKONFIGURATOR!

### GESTALTEN SIE SCHNELL UND MÜHELOS DIE PERFEKTE TÜR FÜR IHR ZUHAUSE

Verleihen Sie Ihren einzigartigen Ideen Flügel. Entdecken Sie den neuen Konfigurator von Inotherm und erschaffen Sie mit nur wenigen Klicks den Eingang, den Sie sich schon immer gewünscht haben!

EINE TÜR, ABER  
UNZÄHLIGE  
MÖGLICHKEITEN



### IHR STYLE. IHR DESIGN. JETZT ONLINE.

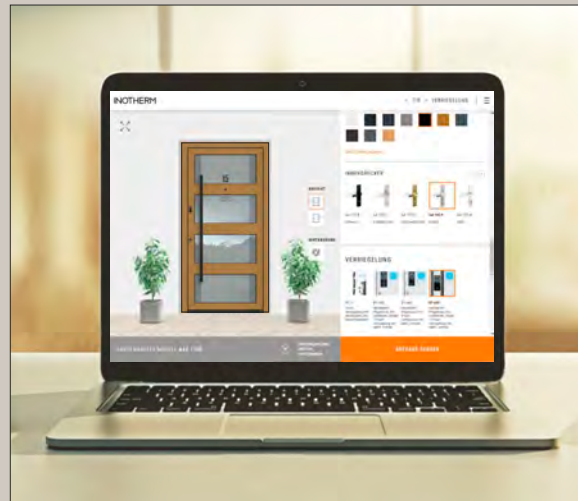

## SELECT TÜREN

Jetzt SCHNELL zu einem Preisangebot

### GESTALTE DEINE EIGENE EXKLUSIVE HAUSTÜR MIT TÜRKONFIGURATOR AUF DER INOTHERM WEBSEITE

Auf [www.inotherm-tuer.de](http://www.inotherm-tuer.de) haben Sie die Möglichkeit, Ihren Haustürraum ganz einfach zu konfigurieren. Mit wenigen Klicks erstellen Sie Ihr individuelles Design und sehen das Ergebnis sofort.

### INOTHERM INOKALK - PARTNER

Die Inotherm exklusiven Aluminium Haustüren werden über kompetente Vertriebspartner verkauft, die für die prompte detaillierte Angebotsbearbeitung sorgen und auch über eine professionelle Handelssoftware **INOTHERM INOKALK** verfügen. Bei ihnen bekommen Sie ein attraktives Angebot, Aufmaß, Montage, Garantie und entsprechende Beratung.

### INOTHERM EXKLUSIVES TÜRENSTUDIO

Für den Fall, dass der Kunde trotz der breiten Modellpalette, sein Wunschmodell oder eine spezielle Ausführung nicht finden kann, besteht im Rahmen des neuen **EXKLUSIVEN TÜRENSTUDIOS** die Möglichkeit, Modelle nach Kundenwunsch anfertigen zu können.

# SELECT

## HAUSTÜREN AUS ALUMINIUM



Ihr Fachbetrieb