

EXKLUSIVE HAUSTÜREN AUS ALUMINIUM

Innovative Designs
und höchste Qualität
für Ihr Zuhause.

Sicherheit. Stil. Wohlgefühl.

GESTALTET FÜR SIE.

EXKLUSIVER EINGANG NACH IHRER PERSÖNLICHEN WAHL.

INOTHERM
ORIGINAL

Willkommen in der
Welt von
INOTHERM
EXKLUSIVE HAUSTÜREN
- der Welt der Kreativen.

Jeder von uns ist einzigartig auf seine eigene Art und Weise, genau wie unsere exklusive Haustür.

Die Tür fungiert als ein Mosaikstück in Ihrem Zuhause und lässt Ihre Persönlichkeit erstrahlen. Unser neuer Katalog bietet Ihnen die Möglichkeit, eine Tür auszuwählen, die Ihrem Zuhause eine unvergleichliche Note verleiht. Lassen Sie Ihrer Kreativität freien Lauf, indem Sie Farben und Zubehör kombinieren und Ihren eigenen, einzigartigen Eingang kreieren. Wir legen großen Wert auf höchste Qualität.

INOTHERM Haustüren werden mit hochwertigen Materialien gefertigt, unter Verwendung modernster Produktionstechniken und einer kontinuierlichen Qualitätskontrolle. Alle verwendeten Materialien sind umweltfreundlich und recycelbar, was eine lange Lebensdauer des Produkts gewährleistet. Lassen Sie uns Ihre Erwartungen bis ins kleinste Detail übertreffen.

Ihr **INOTHERM** Team

Exklusive Haustüren überzeugen durch folgende Vorteile:

- Breite Produktpalette
- Erfüllung eigener Wünsche und Vorstellungen
- Sehr hohe Wärmeschutz- und Schalldämmwerte
- Hohe Widerstandsklasse
- Langlebigkeit der Türen
- Kaum Wartungs- und Pflegeaufwand
- Große Auswahl an Modellen



Der A/U/F steht für Aluminium und Umwelt im Fenster- und Fassadenbau. Über A/U/F werden Aluminiumschrotte aus dem Baubereich einem geschlossenen Wertstoffkreislauf zugeführt.



Technische Änderungen und Druckfehler sind vorbehalten. Farbabweichungen zum Original sind aufgrund drucktechnischer Gegebenheiten möglich.

EXKLUSIVE TÜREN

Inhalt

Technische Hinweise	4
Dynamische HÖHE / BREITE	10
Typenübersicht	13
Öffnungsart nach außen	16

HAUSTÜREN

AG SERIE	Füllungsmodelle ohne Ornamentrahmen	20
-----------------	-------------------------------------	----

AE SERIE	Füllungsmodelle mit Edelstahl Ornamentrahmen	56
-----------------	--	----

art SERIE	Sondermodelle	62
------------------	---------------	----

Modelle mit ESG
Modelle mit 6 mm ALU Platte
Modelle mit 3D Lamellen

AT SERIE	Füllungsmodelle mit Aluminium Ornamentrahmen	74
-----------------	--	----

ST SERIE	Rahmenkonstruktionen	86
-----------------	----------------------	----

BESCHLAGTECHNIK UND ZUBEHÖR

Fenster	108
Verglasungen	110
Farben	112
Beschlagtechnik	115
Sicherheit	129



DESIGN 08

Leisten 4 mm / Spalte 44 mm

AAE 1841 B

Mini Leisten 3D nur außen
3D Massive Einlage
Schwarze Applikationen
bündig nur außen
Relief nur innen

Zubehör
Glasmotiv MS 6950
Griff außen ZAE 214 B

Farbe RAL 9007 FS
Massiveinlage RAL 9007 FS
Leisten außen RAL 9007 FS
Seitenteil ST 01 / WG / 400
Glasmotiv MS 6950/S +
Hausnummer HF
Nur mit Profilkonstruktion
AT 110 P
Option: Fingerscan BT 670
Black Edition Paket

EXCLUSIVE

ab

0,82

W/m²K

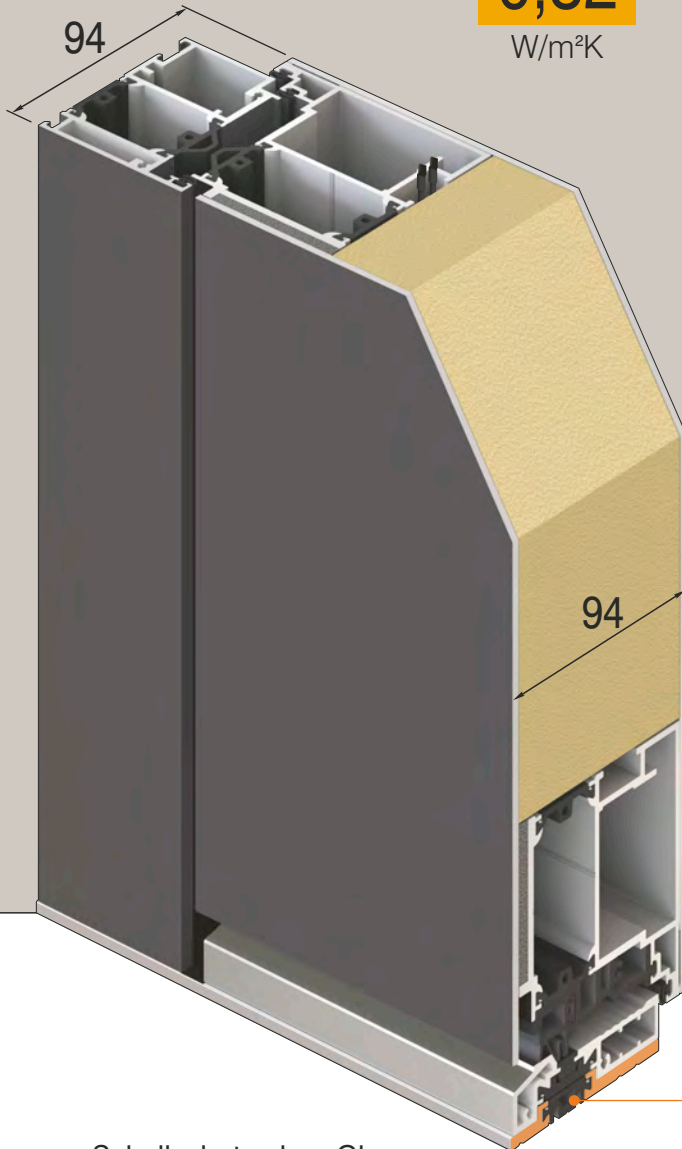

Schallschutz ohne Glas

34 dB

Türen mit beidseitig flügelüberdeckenden Füllungen 94 mm stark

*

3 UMLAUFENDE DICHTUNGEN im Rahmen und Flügel und vulkanisierte Eckausführungen

mit

SPEZIELLER U-WERTSPERRE im Falzbereich

*

3 VERSTELLBARE 3 - TEILIGE Rollentürbänder

*

5 PUNKT VERRIEGELUNG MIT RUNDBOLZEN UND HAKEN

Dornmass 45 mm und durchgehende Schließleiste aus Edelstahl

*

3 mm STARKE ALUMINIUM - Deckschichten außen und 2 mm innen

mit

patentierter Flügelausführung und **DILATATIONSSCHICHT**

mit

SPEZIELLER KAMMER für die Elektroinstallation

*

serienmäßig außen **SICHERHEITSROSETTE** und **INNENDRÜCKER**

Edelstahl matt

*

thermisch getrennte **ALUMINIUM - BODENSCHWELLE** im Farbton silberfarbig EV 1, Ausführung mit unsichtbarer Verschraubung

*

serienmäßig **BODENSTATIKPROFIL**

EXCLUSIVE plus*

ab

0,61

W/m²K

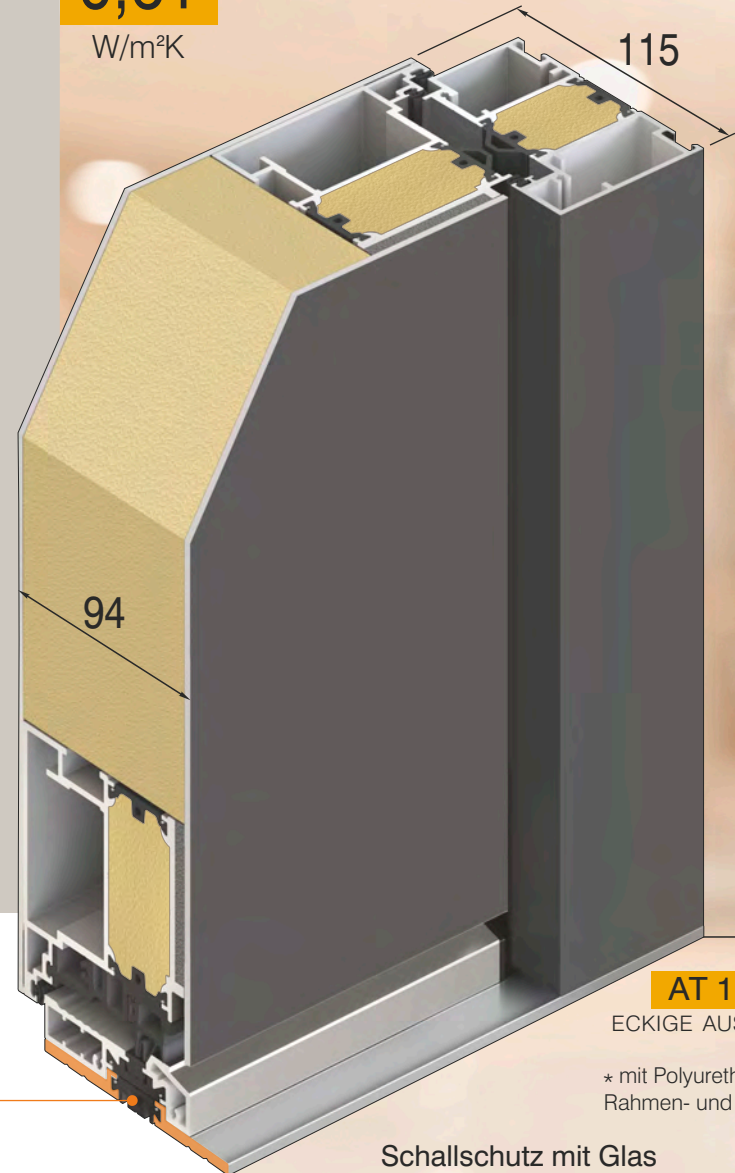

Schallschutz mit Glas

35 dB

AT 110 P

ECKIGE AUSFÜHRUNG

* mit Polyurethan gefüllten Rahmen- und Flügelprofilen

PROFILKONSTRUKTIONEN UND TECHNISCHE HINWEISE

VORTEILE LIEGEN IN DETAILS

Serienmäßig ist das System Schüco AT 95 berücksichtigt.
Im Falle, dass der Kunde AT 110, AT 110 P, LP 200
(gegen Aufpreis) wünscht,
werden die Liefertermine nicht geändert.

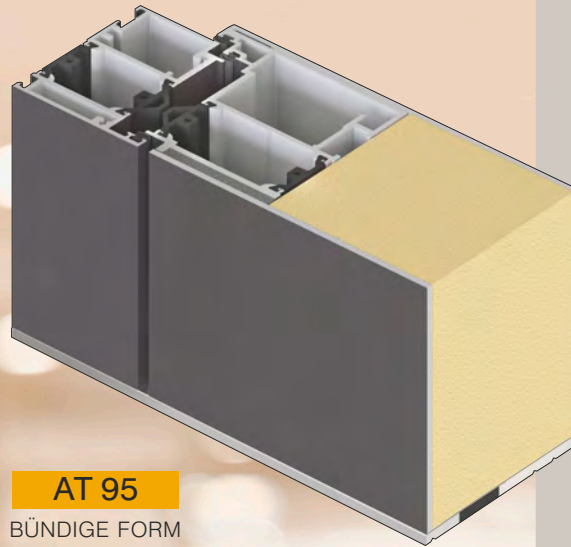

AT 95
BÜNDIGE FORM
Standard

Aluminium
ist leicht, fest, korrosionsbeständig
und einfach zu pflegen,
ein Werkstoff mit langer Lebensdauer.

Aluminium
ist präzise formbar für energiesparende
Bauteile mit hoher Dichtigkeit,
Schall- und Wärmedämmung.
Von dem Mineral Bauxit, aus dem
Aluminium hergestellt wird, verfügt die Erde
über nahezu unerschöpfliche Mengen.

Die Energie zur Aluminiumgewinnung
wird weltweit zu über 60% aus
umweltfreundlicher und immer wieder
verfügbarer Wasserkraft gewonnen. Alt -
Aluminium wird recycelt und behält im
Wertstoffkreislauf seine
originalen Qualitätseigenschaften.
Beim Einschmelzen von Alt - Aluminium sind
nur noch 5% des ursprünglichen
Energieeinsatzes erforderlich.

Bereits heute bestehen rund 35% des
deutschen Aluminiumverbrauchs aus
wiederverwertetem Aluminium.
Der Anteil wächst ständig.

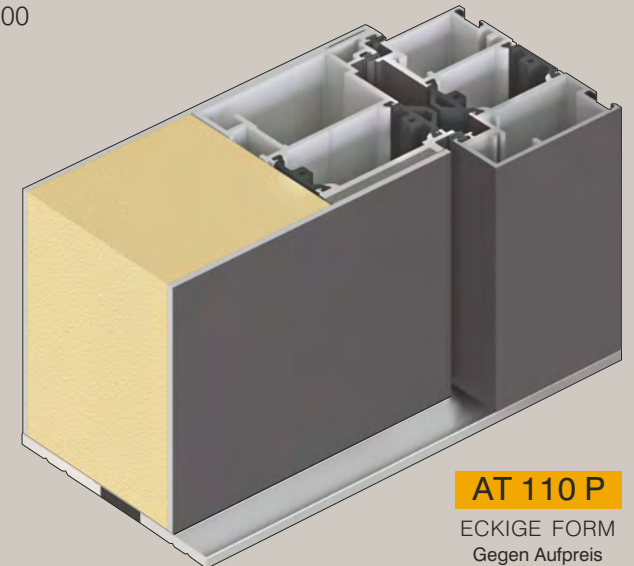

AT 110 P
ECKIGE FORM
Gegen Aufpreis

Im Preis inbegriffen bei Serie ART

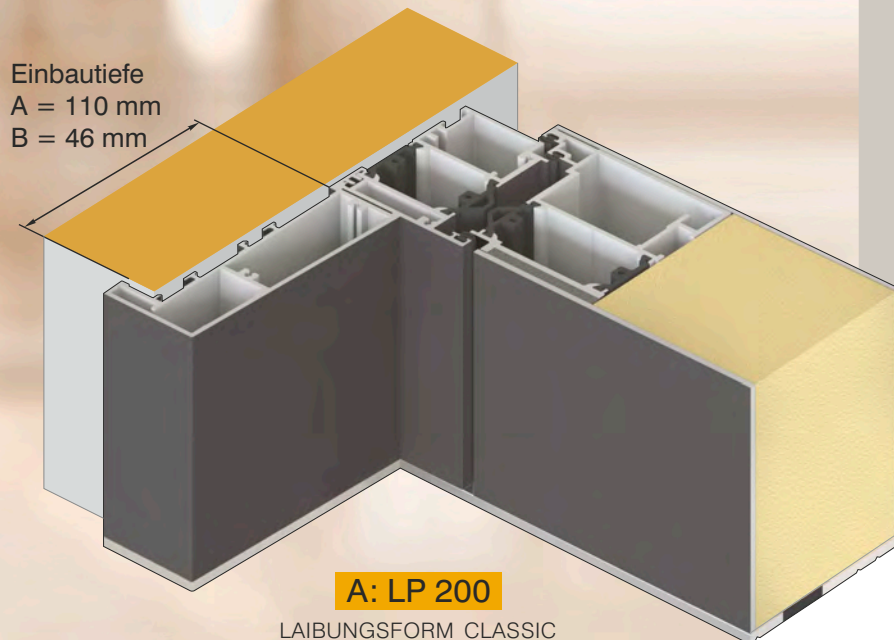

Einbautiefe
A = 110 mm
B = 46 mm

A: LP 200
LAIBUNGSFORM CLASSIC
Gegen Aufpreis

B: LP 150
LAIBUNGSFORM MINI
Gegen Aufpreis

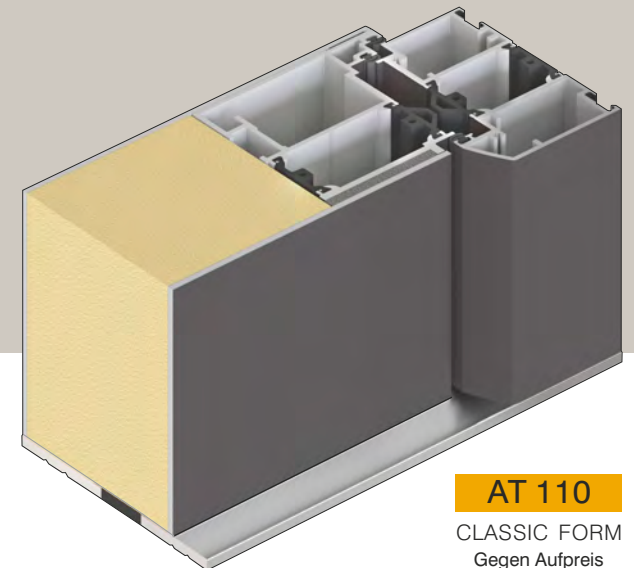

AT 110
CLASSIC FORM
Gegen Aufpreis

Im Preis inbegriffen bei Serie AT

Standard Ausstattung

Die Haustüren der Exklusive Serie sind serienmäßig mit einer hochwertigen

BT 5 / 5-PUNKT VERRIEGELUNG

und durchgehenden einstellbaren Schließleiste aus massivem Edelstahl ausgestattet. Diese bietet erhöhte Sicherheit.

Wenn der Nutzer zusätzlich die Einbruchssicherheit erhöhen möchte, kann er noch zusätzliche Optionen wählen, die im Programm Beschlagtechnik aufgeführt sind.

SCHLIEßLEISTE

Schließleiste aus Edelstahl bietet erhöhte Sicherheit, durch die Verstellbarkeit +/- 2 mm wird ein hoher Schließkomfort gewährleistet.

Die Schließleiste ist serienmäßig bei allen Verriegelungsarten eingebaut.



FALLE



Türen mit beidseitig flügelüberdeckenden Füllungen 94 mm stark

3 UMLAUFENDE DICHTUNGEN
im Rahmen und Flügel und vulkanisierte Eckausführungen

mit
SPEZIELLER U-WERTSPERRE
im Falzbereich

3 VERSTELLBARE 3 - TEILIGE
Rollentürländer

5 PUNKT VERRIEGELUNG MIT RUNDBOLZEN UND HAKEN
Dornmass 45 mm und durchgehende Schließleiste aus Edelstahl

3 mm STARKE ALUMINIUM -
Deckschichten außen und 2 mm innen

mit
patentierter Flügelausführung und
DILATATIONSSCHICHT

mit
SPEZIELLER KAMMER
für die Elektroinstallation

serienmäßig außen
SICHERHEITSROSETTE
und **INNENDRÜCKER**
Edelstahl matt

thermisch getrennte
ALUMINIUM - BODENSCHWELLE
im Farbton silberfarbig EV 1,
Ausführung mit unsichtbarer
Verschraubung

serienmäßig
BODENSTATIKPROFIL

3 SCHEIBEN WÄRMESCHUTZGLAS
(U-Wert=0,5 W/m²K) in
Kombination mit Motiv -
und Ornamentgläsern

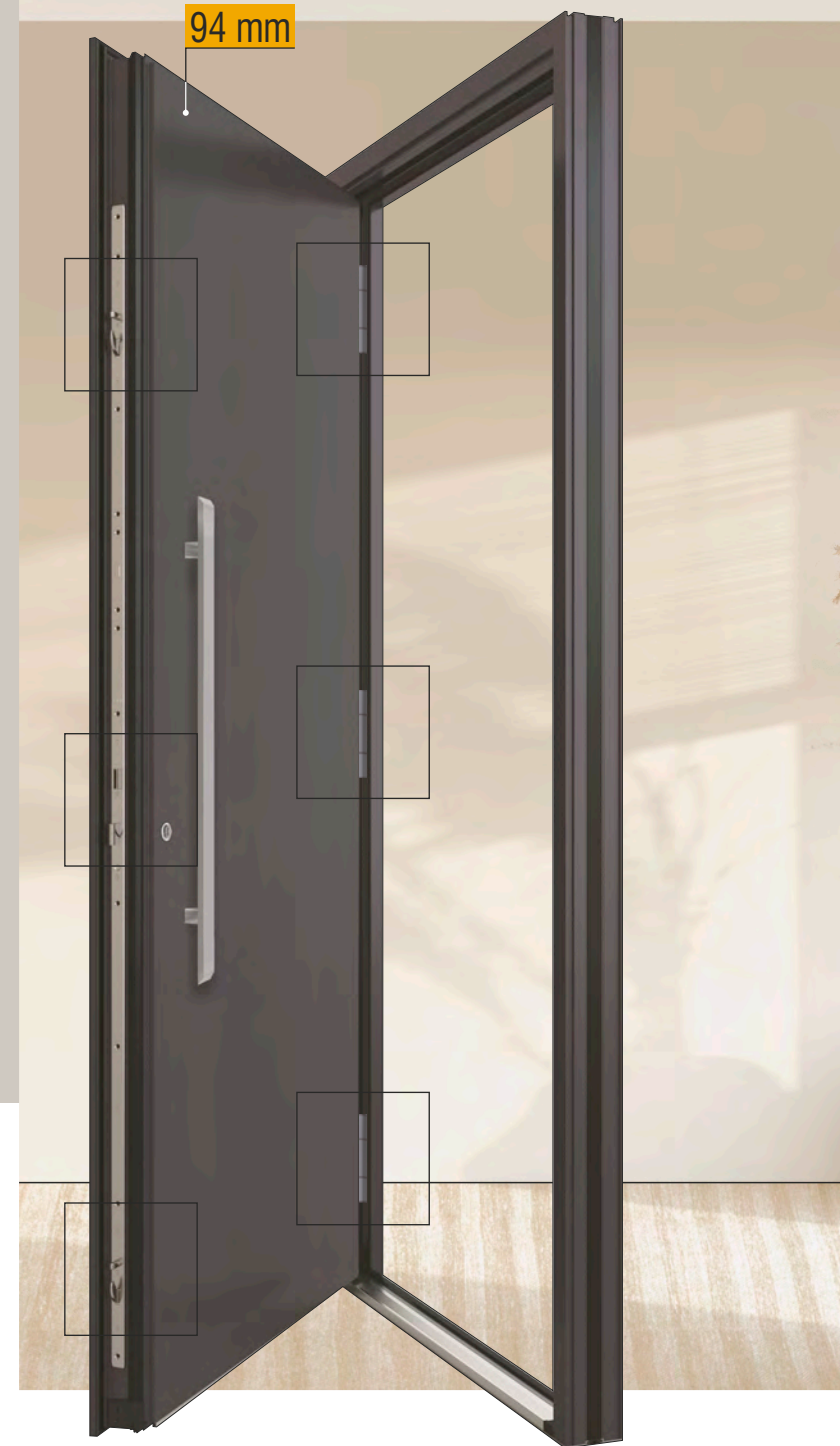

94 mm

EXKLUSIVE TÜREN

Standard Ausstattung



SICHERHEITSROSETTE
AUBEN



STANDARD - PROFILZYLINDER

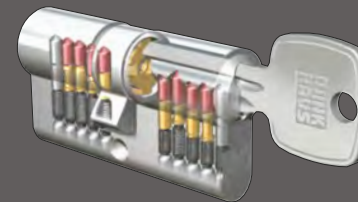

K 20 / Not- und Gefahrenfunktion mit 6 Schlüsseln

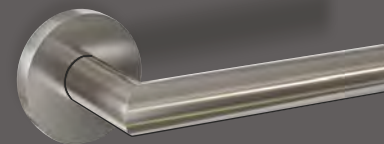

INNEN
ROSETTE UND
DRÜCKER
EDELSTAHL MATT

Drücker ZIE 71

DREI 3-TEILIGE ROLLENTÜRBÄNDER

Serienmäßig sind alle Haustüren mit drei starken, verstellbaren 3-teiligen Rollentürbändern ausgestattet. Die Bänder sind optional in 16 verschiedenen Farben lieferbar.

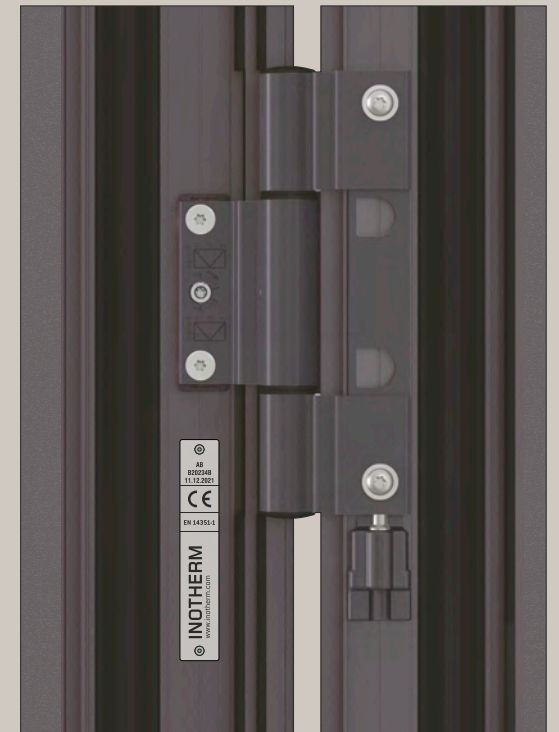

NORM NUMMER AB NUMMER



PRODUKTIONSDATUM

DATENSCHILD

Jede Eingangstür aus dem Programm Alu Haustüren hat ein Datenschild. Das Datenschild beinhaltet alle wichtigen Daten der technischen Dokumentation über die Bestellung und Fertigung der Tür. Die Daten sind mit einem Laser in die Edelstahlplatte eingraviert. Diese Gravur gewährleistet eine langjährige Lesbarkeit und Verwendbarkeit der Daten.

Standard Ausstattung

BODENSTATIKPROFIL

Das Bodenstatikprofil in EV1 mit der Positionierungsnut und dem Abdichtungsband wird serienmäßig eingebaut. Unten mit einem optimalen Querschnitt garantiert eine absolut formstabile Konstruktion unserer Türen. Sie sorgt für Transportstabilität und eine einwandfreie und leichte Montage.

Neue stark verbesserte Rahmen- und Flügelkonstruktion mit vielen statischen Punkten und **NEUER FLÜGELSTÄRKE 94 mm.**

DIE NEUE KONSTRUKTION ERREICHT SPITZENWERTE

in allen wichtigen Bereichen: Statik, Wärmedämmung, Sicherheit und Ökologie.

FASSADENSCHUTZPROFIL FP - 10 / FP - 20 / FP - 30

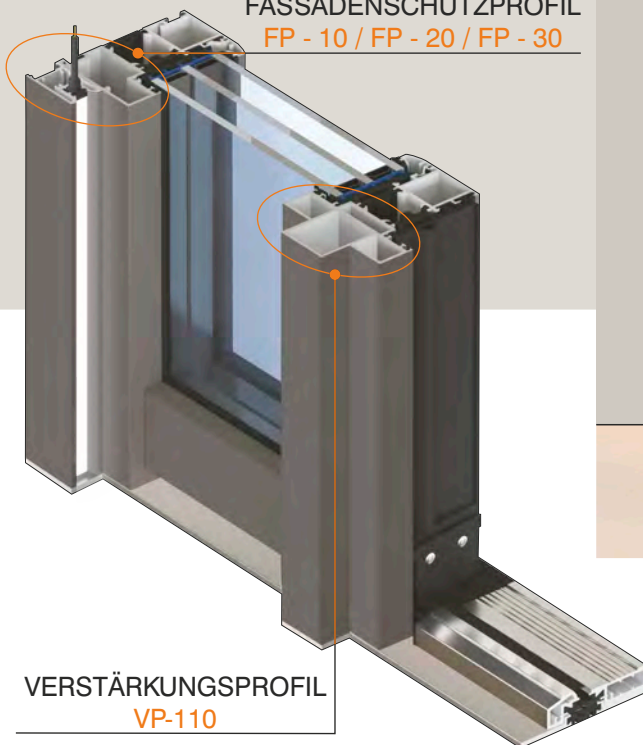

VERSTÄRKUNGSPROFIL VP-110

ELEMENT MIT OBERBLENDE bis max. Höhe 5800 mm



OBERBLENDE TYP A

Im Türblatt Design mit Öffnungsmöglichkeit

Rahmenverbreiterung

Glasvordach mit LED Beleuchtung

Design LED Beleuchtung

Öffnung mit Inosmart System

Aluminium Stoßgriff
Option:
LED Beleuchtung

Fix verglastes Seitenteil mit eingebauter RENZ-Anlage

MIT oder OHNE Fassadenschutzprofil bzw. Leibungsprofil

Niedriges Sockelprofil

AGE 1663 B Aluminium Bodenstatikprofil serienmäßig

Bodeneinstandsprofil - BP-30 mm, BP-40 mm und BP-80 mm kombinierbar bis Höhe 320 mm
- Entwässerungsrinne 80 mm

EXKLUSIVE TÜREN

Die Haustüren von INOTHERM sind mit Profilen ausgestattet, die STANDARDMÄßIG um mehr als 30 % robuster sind als herkömmliche Profile anderer Hersteller. Diese Konstruktion gewährleistet eine herausragende statische Stabilität und zeichnet sich durch hervorragende Eigenschaften in Bezug auf Luft-, Wasser- und Winddichtigkeit aus.

Serienmäßig:
Niedriges Sockelprofil
im Seitenteil.

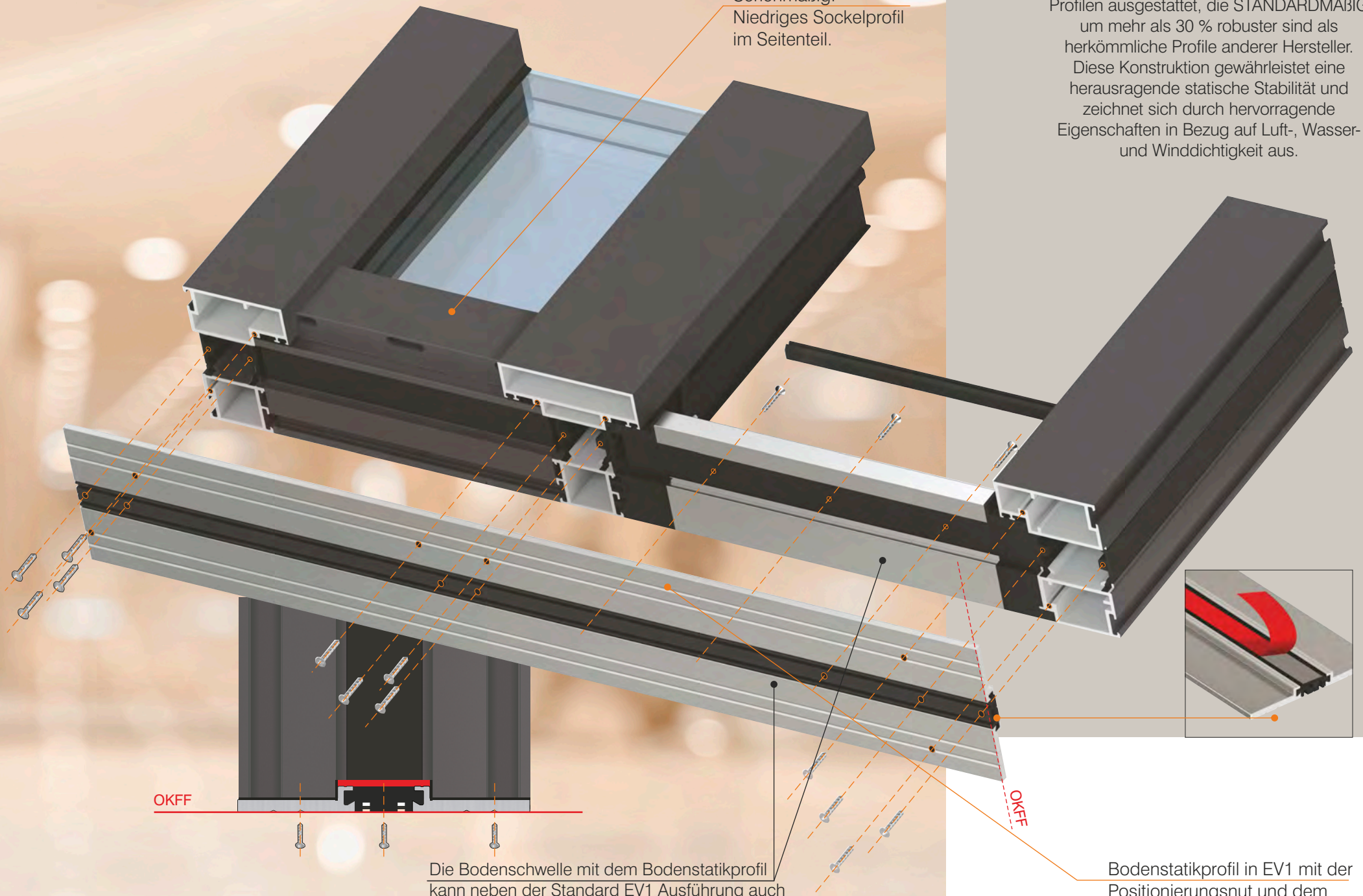

Die Bodenschwelle mit dem Bodenstatikprofil kann neben der Standard EV1 Ausführung auch in den folgenden Farben ausgewählt werden:

- ELOX Gold
- ELOX Schwarz

Bodenstatikprofil in EV1 mit der Positionierungsnut und dem Abdichtungsband serienmäßig.

Dynamische HÖHE

Wichtig - Programm Select nur in Türhöhen S / M / L erhältlich.

Dank optisch-dynamischer Geometriadaption wird der Lichtausschnitt an die konkrete Türhöhe angepasst. So wird das Haustür-Design auch bei größeren Türhöhen einheitlich und harmonisch.

Der moderne Bau fordert immer mehr Türen außerordentlicher Dimensionen, bei welchen die Stabilität der Produkte von größter Bedeutung ist.

Exclusive Haustüren Programm mit einzigartigen technischen Lösungen gewährleistet eine einwandfreie Funktionalität auch bei einer Höhe bis 2950 mm und einer Breite bis 1400 mm.

Select Haustüren Programm mit einzigartigen technischen Lösungen gewährleistet eine einwandfreie Funktionalität auch bei einer Höhe von 2251 mm bis 2500 mm und einer Breite bis 1250 mm.



AGE 1192 B

Relief nur außen

Zubehör
 Glasmotiv MS 6995
 Griff außen ZAE 215 B

Farbe RAL 9007 FS
 Option: Fingerscan BT 670
 Black Edition Paket

S - ab 2000 bis 2150 mm

Standard Lichtausschnitt
 Standard Verriegelung - BT 5
 Stoßgriff außen ZAE 215 - 1500 mm
 Steuereinheit

M - ab 2151 bis 2250 mm

Größerer Lichtausschnitt
 Standard Verriegelung - BT 5
 Stoßgriff außen ZAE 216 - 1600 mm
 Steuereinheit

L - ab 2251 bis 2500 mm

Größerer Lichtausschnitt
 Standard Verriegelung - BT 5
 Stoßgriff außen ZAE 217 - 1700 mm
 Steuereinheit

Lichtausschnitt-Höhe: 1700 mm - bei der Höhe: 2251 - 2350 mm
 Lichtausschnitt-Höhe: 1800 mm - bei der Höhe: 2351 - 2500 mm

* Materialzuwachs

EXKLUSIVE TÜREN

XXL

XL

XXL

+24%*

+18%*

+19%*

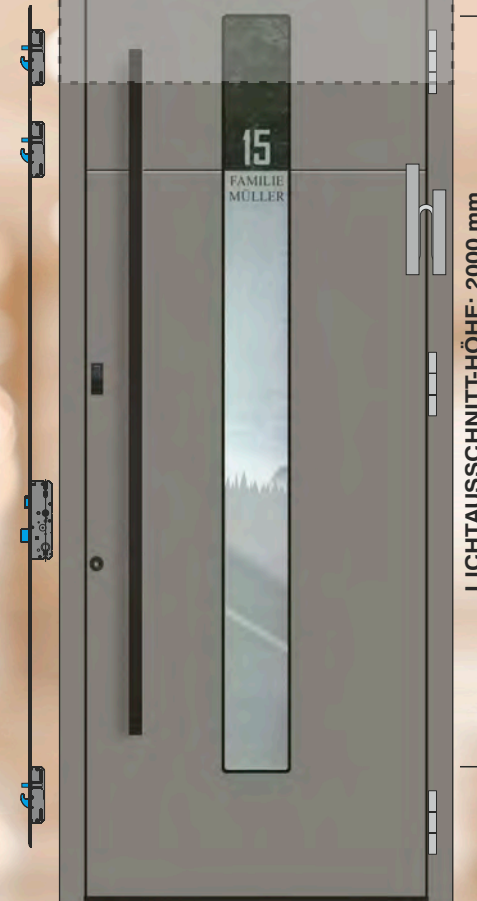

OKFF

AUFPREIS:

XL - ab 2501 bis 2750 mm

Größerer Lichtausschnitt
4 Rollentürenbänder
Standard Verriegelung - BT 5
mit zusätzlichem Verriegelungselement
Stoßgriff außen ZAE 218 - 1800 mm
Steuereinheit

Lichtausschnitt-Höhe: 1900 mm - bei der Höhe: 2501 - 2600 mm
Lichtausschnitt-Höhe: 2000 mm - bei der Höhe: 2601 - 2750 mm

AUFPREIS:

XXL - ab 2751 bis 2800 mm

Größerer Lichtausschnitt
4 Rollentürenbänder
Standard Verriegelung - BT 5
mit zusätzlichem Verriegelungselement
Stoßgriff außen ZAE 218 - 1800 mm
Steuereinheit

Lichtausschnitt-Höhe: 2000 mm
Zentrale Positionierung

BEISPIEL TEILUNG:

XXL - ab 2801 bis 2950 mm

Größerer Lichtausschnitt
4 Rollentürenbänder
Standard Verriegelung - BT 5
mit zusätzlichem Verriegelungselement
Stoßgriff außen ZAE 218 - 1800 mm
Steuereinheit

Lichtausschnitt-Höhe: 2000 mm
Asymmetrische Positionierung
(in der Höhe)

inoSmart
SMART DOOR SYSTEM

BT 660

FINGERSCAN,
CODETASTER,
BLUETOOTH
UND
LED BELEUCHTUNG

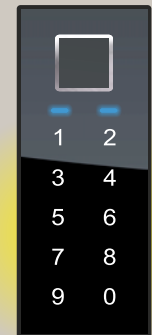

Wir stellen Ihnen die neue Generation des INOSMART Fingerscans vor, der ebenso wie die ausgezeichneten Inotherm Haustüren, ein Synonym für Qualität, Sicherheit und Komfort darstellt. Er ist ein unverzichtbarer

Bestandteil der Haustüre. Der INOSMART Fingerscan ermöglicht einen bequemen und sicheren Eintritt ins Haus für die ganze Familie und hebt die Sorgen wegen verlorener Schlüssel auf.

Dynamische BREITE

Die meisten Modelle des Exclusive-Programms gibt es jetzt auch in einer breiten Ausführung, die eindrucksvoll und modern wirken. Die stabile Konstruktion mit 4 Rollentürländern ermöglicht zusätzliche Breite und vergrößert somit den Durchgang.

Das Programm ermöglicht zwei zusätzliche Breiten unter Berücksichtigung der Türhöhe:

- Breite bis zu 1250 mm (maximale Höhe bis 2750 mm) für einen Durchgang bis 1110 mm

- Breite bis zu 1400 mm (maximale Höhe bis 2500 mm) für einen Durchgang bis 1260 mm.

Die breiten Exclusive-Türen sind in allen Ausführungen mit Seitenteilen und Oberlichten erhältlich (siehe Typenübersicht auf der Seite 13).

Der erweiterte Durchgang erleichtert das Ein- und Ausgehen und eignet sich gut für den Transport von sperrigen Gegenständen wie Kinderwagen oder Möbeln.

Trotz ihrer größeren Fläche bieten die breiten Exclusive-Türen mit verstärkten Setzpfeilen und vier Rollentürländern hervorragende Wärmedämmeigenschaften und Stabilität.

Sie sind die bessere Alternative zu den Pivot-Ausführungen auf dem Markt.



* Materialzuwachs

BLACK EDITION

Das Programm EXCLUSIVE führt die aktuelle und trendige schwarze Farbe in Kombination mit anderen Farben in sein Sortiment ein. Das Black Edition Paket bezieht sich immer auf die Außenseite der Tür und enthält folgende Standardkomponenten in schwarzer Farbe;

- Bodenstatikprofil
- Türschwelle
- Niedriges Sockelprofil
- Sicherheitsrosette
- Applikationen

Die folgenden Komponenten in schwarzer Farbe werden vom Kunden ausgewählt:

- Stoßgriff
- Türspion
- Türklopfer
- Wetterschenkel
- Innendrücker

AGE 1041 B

Schwarze Applikationen
bündig nur außen

Zubehör
Griff außen ZAE 216 B

Farbe RAL 9007 FS
Türklopfer BT 112
Seitenteil ST 01 / WG / 400
Glasmotiv MS 6326/S +
Hausnummer HF (schwarz)
Option: Fingerscan BT 670
Black Edition Paket
Glasvordach (mit Verbreiterung)
Verbreiterung BV 80

Alle Zubehöerteile auf Seite 125

EIN ANBLICK, DER DEN
TAG VERSCHÖNERT

JETZ NEU - OPTIONAL!
INNENSPIEGEL MIT
FACETTENSCHLIFF



AGE 1041 B

Innenansicht
Farbe innen - HD 211
Spiegel - SK 160
Innendrücker - ZIE 72



EXKLUSIVE TÜREN

Modifikationen

AGE 1230 Modifiziert laut Skizze

Kleine Modifikation

AGE 1230 Standardmodell



AGE 1230 B

Relief nur außen

Zubehör
Glasmotiv MS 6064
Griff außen ZAE 211 B

Farbe 70 784 FS
Seitenteil ST 01 / WG / 400
Glasmotiv MS 6064/S +

Hausnummer HFG
Option: Fingerscan BT 670
Black Edition Paket

AGE 1349 B

Relief beidseitig

Zubehör
Glasmotiv MS 6487
Griff außen ZAE 211 B

Farbe RAL 7039 FS
Seitenteil ST 01 / WG / 400
Glasmotiv MS 6487/S +

Hausnummer HFG
Option: Fingerscan BT 670
Black Edition Paket

Die Exclusive Serie umfasst mehr als 220 Grundmodelle aller Arten. Der Kunde hat die Möglichkeit, jedes Modell mit kleinen oder großen

MODIFIKATIONEN

zusätzlich zu ändern, um sein eigenes gewünschtes Unikatsprodukt zu erhalten.

Für den Fall, dass der Kunde trotz der breiten Modellpalette sein Wunschmodell nicht finden kann, besteht im Rahmen der neuen Exclusive Serie die Möglichkeit, Modelle nach Kundenwunsch anfertigen zu können. In diesem Fall ist eine detaillierte Skizze der Ausführung notwendig.

WICHTIG!

Die Modifikation bezieht sich immer auf das bestehende Modell. Bei kleinen Modifikationen kann nur ein Parameter geändert werden, wie z.B. ohne Reliefnuten, Position des Lichtausschnittes oder spiegelverkehrte Darstellung.

Bei großen Modifikationen können mehrere Parameter geändert werden, z.B. der Lichtausschnitt vergrößert, Teilung der Edelstahl Applikationen geändert oder eine zusätzliche Dekorplatte ergänzt werden, so dass das Modell eine zweifarbige Optik erhält.

Öffnungsart nach außen

EXCLUSIVE / AT 95 A

Alle nach innenöffnende Modelle der Serie EXCLUSIVE, sind auch als nach außenaufgehende Ausführung lieferbar.

Wichtig dabei ist, dass auch die nach außenaufgehende Ausführung die selben Eigenschaften, Charakteristiken und Ausführungen beinhaltet wie das Grundprogramm EXCLUSIVE. Die nach außenöffnende Türen behalten die gleiche Optik, so auch die möglichen optionalen Zubehörteile, wie bei den nach innenöffnenden Türen. Auch das Bodenstatikprofil ist bei den nach außenöffnenden Türen serienmäßig, was eine perfekte Statik der Türe gewährleistet, einen sicheren Transport sowie eine perfekte einwandfreie Montage.

SELECT / AT 95 A

Alle nach innenöffnende Modelle der Serie SELECT sind auch als nach außenaufgehende Ausführung lieferbar (Select Programm ab Seite 86).

Öffnungsart nach außen

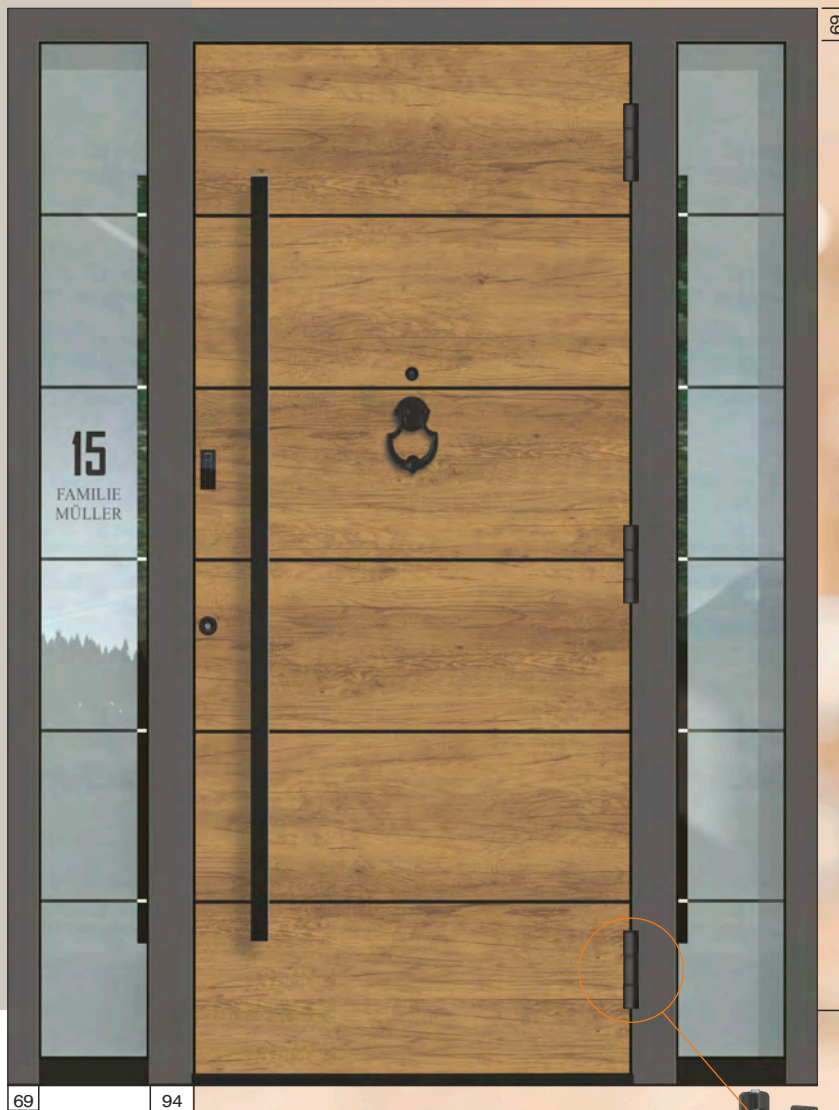

Öffnungsart nach innen



AGE 1011 BH

Schwarze Applikationen
bündig nur außen

Zubehör
Griff außen ZAE 216 B

Farbe 70 784 FS
 Paneel außen DD 424
 Seitenteil ST 01 / WG / 400
 Glasmotiv MS 6058/S +
 Hausnummer HFG
 Profilkonstruktion AT 95 A
 Option: Fingerscan BT 670
 Black Edition Paket

AGE 1011 B

Schwarze Applikationen
bündig nur außen

Zubehör
Griff außen ZAE 211 B

Farbe RAL 9007 FS
 Seitenteil ST 01 / WG / 400
 Glasmotiv MS 6058/S +
 Hausnummer HFG
 Option: Fingerscan BT 670
 Black Edition Paket

Option:
Verdecktliegende
Bänder Nach Außen
VTB 20



PROFILKONSTRUKTIONEN UND TECHNISCHE HINWEISE

EXCLUSIVE

ab

0,94

W/m²K

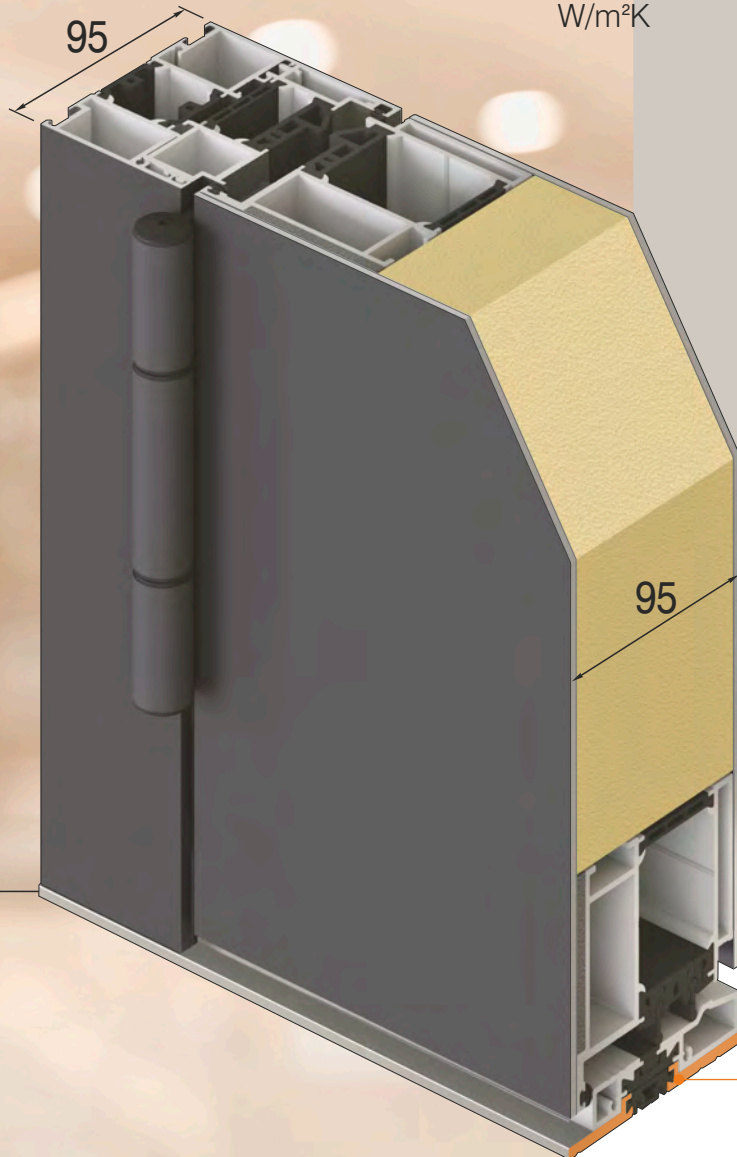

- Türen mit beidseitig flügelüberdeckenden Füllungen 95 mm stark
- *
- 3 UMLAUFENDE DICHTUNGEN** im Rahmen und Flügel und vulkanisierte Eckausführungen
- mit **SPEZIELLER U-WERTSPERRE** im Falzbereich
- *
- 3 VERSTELLBARE 3 - TEILIGE** Rollentürbänder
- *
- 5 PUNKT VERRIEGELUNG MIT RUNDBOLZEN UND HAKEN** Dornmass 45 mm und durchgehende Schließleiste aus Edelstahl
- *
- 3 mm STARKE ALUMINIUM -** Deckschichten außen und innen
- mit patentierter Flügelausführung und **DILATATIONSSCHICHT**
- mit **SPEZIELLER KAMMER** für die Elektroinstallation
- *
- serienmäßig außen **SICHERHEITSROSETTE** und **INNENDRÜCKER** Edelstahl matt
- *
- thermisch getrennte **ALUMINIUM - BODENSCHWELLE** im Farbton silberfarbig EV 1, Ausführung mit unsichtbarer Verschraubung
- *
- serienmäßig **BODENSTATIKPROFIL**

EXCLUSIVE plus*

ab

0,61

W/m²K

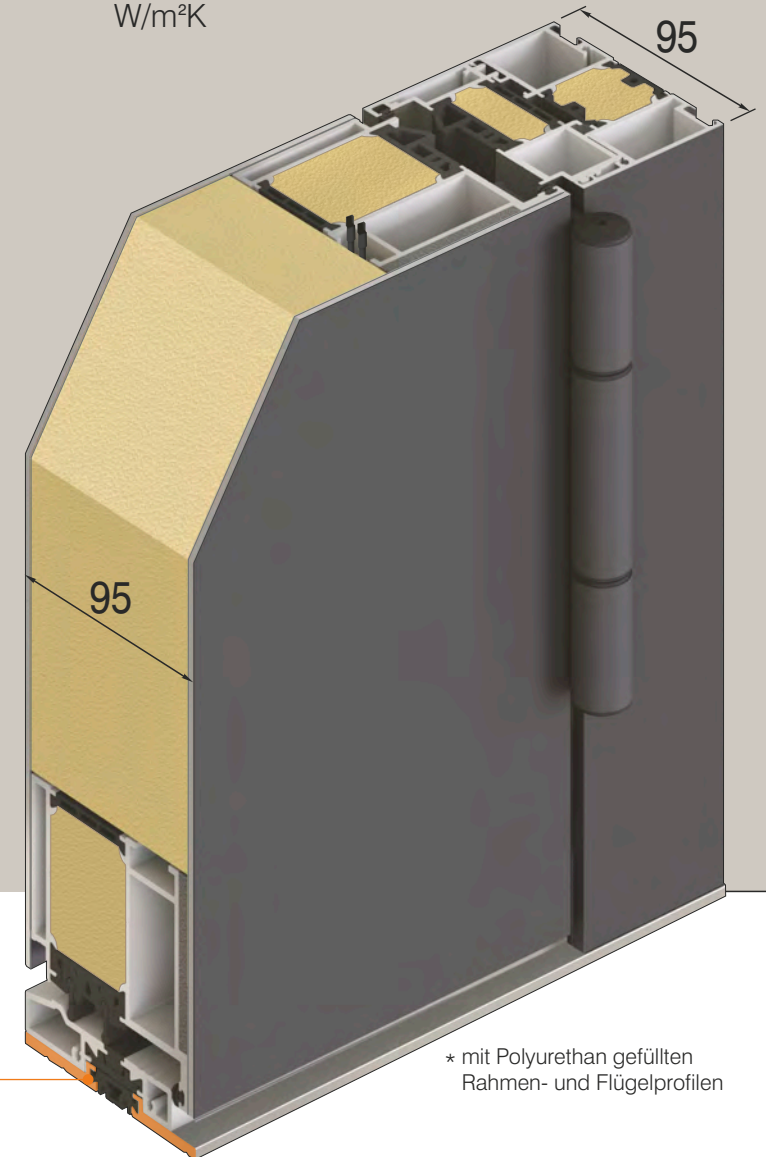

* mit Polyurethan gefüllten Rahmen- und Flügelprofilen

Bestellmöglichkeiten

IHRE EXKLUSIVE HAUSTÜR WIRD INDIVIDUELL NACH IHREN WÜNSCHEN ANGEFERTIGT.

Dieser Katalog dient Ihnen als Leitfaden, um Ihre maßgeschneiderte Tür für den Eingangsbereich Ihres Zuhauses zu kreieren. Sie haben eine Vielzahl von Modellen, Ausführungen, Farben und Zubehör zur Auswahl sowie ein umfangreiches Paket an aktiven und passiven Sicherheitselementen. Der Katalog zeigt lediglich einige mögliche Umsetzungen, während der Rest Ihrer Kreativität überlassen bleibt.

Sowohl unser Online-Konfigurator als auch unsere Experten stehen Ihnen zur Verfügung, um Ihnen bei der Auswahl behilflich zu sein.



AUßENSEITE - SIE wählen:

1. TÜRMODELL AUS VERSCHIEDENEN PROGRAMMGRUPPEN:

- Exclusive AG (s. 20)
- Exclusive AE (s. 56)
- Art / 3D (s. 62)
- Exclusive AT (s. 74)
- Select (s. 86)

2. AUSFÜHRUNG

- mit oder ohne SEITENTEIL oder OBERBLENDE (s.13, 104)
- PROFIL (klassik, bündig, eckig...) (s. 5)

3. FARBEN, HOLZDEKORE und DEKORFARBEN (s. 112)

4. MOTIVGLÄSER, ORNAMENTGLÄSER (s. 110)

5. GRIFFE UND MULDEN (s. 120)

6. SICHERHEIT

- Verriegelung (s. 115)
- Zutrittskontrolle mit Inosmart System (s. 118)
- Widerstandsklassen RC2 (s. 129)

7. ZUBEHÖR

- BELEUCHTUNG (s. 24)
- GLASVORDACH (s. 24)
- ENTWÄSSERUNGSRINNE (s. 102)
- BRIEFKASTEN RENZ (s. 21)

8. FASSADENSCHUTZ und VERBREITUNGEN für einfachere Montage

9. FENSTER (s. 108)

INNENSEITE - SIE wählen:

1. FARBEN, HOLZDEKORE und DEKORFARBEN (s. 112)

2. INNENDRÜCKER und GARNITUREN (s. 125)

3. ZUBEHÖR

- Innenspiegel (s.19)
- Türschließer
- Türspion (s. 22)
- Verdeckt liegende Türbänder mit Begrenzer (s. 16 / s. 103)

EIN ANBLICK, DER DEN TAG VERSCHÖNERT

JETZ NEU - OPTIONAL!
INNENSPIEGEL MIT FACETTENSCHLIFF

inoSmart
SMART DOOR SYSTEM

BT 670

FINGERSCAN,
CODETASTER.

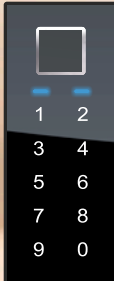

Wir stellen Ihnen die neue Generation des INOSMART Fingerscans vor, der ebenso wie die ausgezeichneten Inotherm Haustüren, Synonym für Qualität, Sicherheit und Komfort darstellt. Er ist ein unverzichtbarer Bestandteil der Haustüre. Der INOSMART Fingerscan ermöglicht einen bequemen und sicheren Eintritt ins Haus für die ganze Familie und hebt die Sorgen wegen verlorener Schlüssel auf.



AGE 1048

Innenansicht
Farbe innen - 70 784 FS / DD 211
Spiegel - SK 160
Innendrucker - ZIE 71

VTB 10

Verdeckt liegende
Türbänder



EXKLUSIVE TÜREN

Türenstabilität

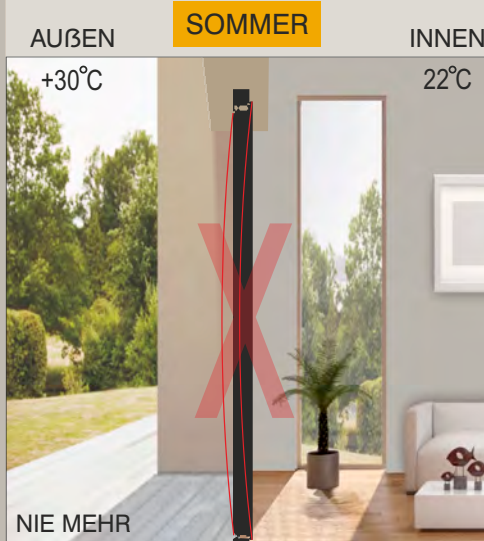

Der Einfluss der Klimabedingung auf die Aluminium Eingangstüren im Winter und im heißen Sommer, der sogenannte Bimetalleffekt, hat eine unangenehme Flügelverformung ausgelöst und somit sind Schwierigkeiten bei der Schließung entstanden.

Mit der patentierten Flügelausführung, der

DILATATIONSSCHICHT

und einer vergrößerten thermischen Brücke mit spezieller U-Wertsperre, garantiert das Programm Exclusive eine stabile Konstruktion, eine optimale Dichtigkeitsfunktion zwischen Flügel und Blendrahmen und damit sind die Haustüren auch bei extremen Klimabedingungen optimal nutzbar.

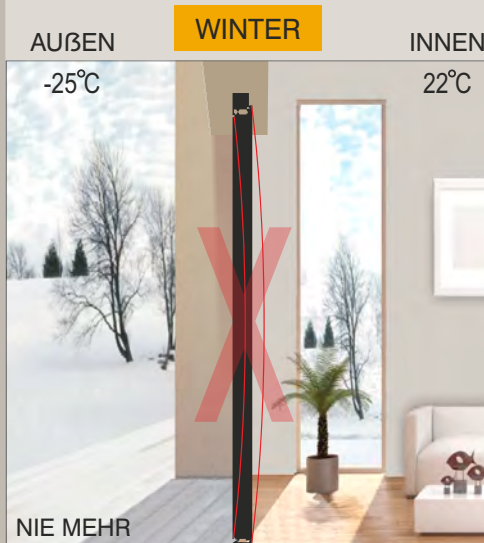

Die Haustüren von INOTHERM sind mit Profilen ausgestattet, die STANDARDMÄßIG um mehr als 30 % robuster sind als herkömmliche Profile anderer Hersteller. Diese Konstruktion gewährleistet eine herausragende statische Stabilität und zeichnet sich durch hervorragende Eigenschaften in Bezug auf Luft-, Wasser- und Winddichtigkeit aus.

LUFT-DICHTHEIT **4**

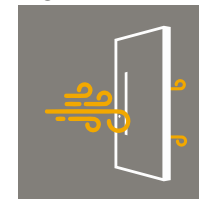

WASSER-DICHTHEIT **8A**



WIND-DICHTHEIT **C4**



AG SERIE

Ohne Glasrahmen

Sie zeichnet eine glatte Oberfläche, saubere und einfache Linien aus. Die Grundformen der Modelle sind einfach, vorschriftsgemäß und ohne überflüssige Zusätze, was eine zeitlose Modellaktualität bietet. Die Betonung der Designerserie liegt in der Qualität der Endbearbeitung, in der Qualität der eingearbeiteten Materialien und in der technischen Perfektion. Eine strenge Kontrolle durch den gesamten technischen Herstellungsprozess und die Endkontrolle von **EXCLUSIVE - Türen**, garantieren bei minimaler Wartung eine sehr lange Nützlichkeitsdauer. Allen Modellen der **Serie AG** können Sie zusätzlich Ihre individuelle Designernote verleihen, indem Sie durch eine kleine oder größere Modifikation Ihr vollkommenes Unikat Modell von **EXCLUSIVE - Türen** schaffen.

S Modelle mit dem Kennzeichen **S** sind auch als Einspannfüllungs-konstruktion Select erhältlich.

AGE 1030 **S**

Glatte Füllung

Zubehör
Griff außen ZAE 716

Farbe 70 784 FS
Türspion BT 19 E
Seitenteil ST 01 / WG / 400
Glasmotiv MS 6025/S +
Hausnummer HFG
Option: Fingerscan BT 610
Höheres Sockelprofil



Außeneinheit

Edelstahl



BT 19 E

Black Edition



BT 19 EB

Digitaler Türspion

Inneneinheit

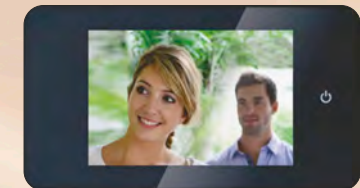

140



AGE 1030 BH **S**

Glatte Füllung

Zubehör
Griff außen GM 516

Farbe 67 / 71764 Schwarzgrau
Paneel außen DD 424
Türspion BT 19 EB
Türklopfer BT 112
Seitenteil ST 01 / WG / 400
Glasmotiv MS 6025/S +
Hausnummer HFG
Option: Fingerscan BT 660
Black Edition Paket

EXKLUSIVE TÜREN

Design Relief 22 mm



INOTHERM
GEBRAUCHS-
MUSTERSCHUTZ



NEU!

SMARTGRIP

Mulde Serie 800

GESCHLOSSEN



BEIM ÖFFNEN DER TUR

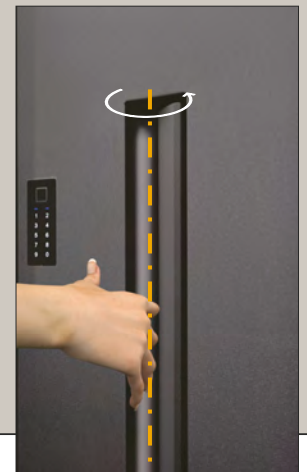

Patentierte verdeckt liegende Griffmulde

Neueste Innovation – eine verdeckt liegende Griffmulde mit perfekt bündiger Oberfläche und integrierter Beleuchtung für einen modernen Look.



260

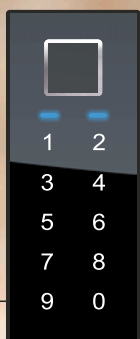

BT 670

Fingerscan,
Codetaster,
Bluetooth

AGE 1193 B

Design Relief nur außen

Zubehör
Griff außen GM 216

Farbe 70 784 FS
Seitenteil ST 01 / WG / 400
Glasmotiv MS 6996/S +
Hausnummer HFG
Option: Fingerscan BT 670
Black Edition Paket
Design Beleuchtung

AGE 1030 B

Glatte Füllung

Zubehör
Griff außen GM 816

Farbe RAL 9007 FS
Seitenteil Links ST 51 / 76 / WG / 400
Seitenteil Rechts ST 01 / WG / 400
Glasmotiv MS 6025/S +
Hausnummer HFG
Option: Fingerscan BT 670
Black Edition Paket
Briefkasten BK 20 F
Glasvordach (mit Verbreiterung)

Digitaler Türspion
BT 19 E

Inneneinheit

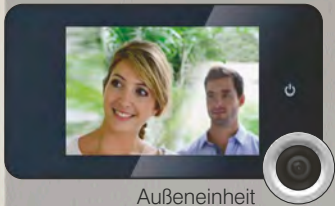

Außeneinheit

Mit einer Kamera und einem LCD-Farbmonitor ausgestattet, zeigt der digitale Türspion per Knopfdruck, wer vor der Tür steht.

AGE 1039 B S

Schwarze Applikationen
bündig nur außen

Zubehör

Griff außen ZAE 216 B

Farbe 67 / 71764 Schwarzgrau

Paneel außen DD 421

Türspion BT 19 EB

Seitenteil ST 01 / WG / 400

Glasmotiv MS 6844/S +

Hausnummer HFG

Option: Fingerscan BT 670

Black Edition Paket

AGE 1077 B S

Relief nur außen

Zubehör

Griff außen ZAE 214 B

Farbe RAL 9007 FS

Türspion BT 19 EB

Türklopfer BT 112

Seitenteil ST 01 / WG / 400

Glasmotiv MS 6816/S +

Hausnummer HFG

Option: Fingerscan BT 670

Black Edition Paket

EXKLUSIVE TÜREN

DESIGN LED-BELEUCHTUNG

Elegante LED Lichtsysteme aus Aluminium in verschiedenen Farben. Die Steuerung von Betriebszeit und Lichtintensität über die Inosmart-App oder durch eine Zeitschaltuhr mit Dimmer.

Glasvordach mit optionaler LED Beleuchtung

B: 1000 / 1200 / **1400** / 1600 / 1800



BT 670

Fingerscan,
Codetaster,
Bluetooth

AGE 1044 B S

Relief nur außen

Zubehör
Griff außen ZAE 216 B

Farbe RAL 9007 FS
Türspion BT 19 EB
Türklopfer BT 112
Seitenteil ST 01 / WG / 400
Glasmotiv MS 6670/S +
Hausnummer HFG
Option: Fingerscan BT 660
Black Edition Paket
Glasvordach (mit Verbreiterung)

AGE 1044 S

Relief nur außen

Zubehör
Griff außen ZAE 709

Farbe 80 077 FS
Seitenteil ST 01 / WG / 400
Glasmotiv MS 6670/S +
Hausnummer HFG
Option: Fingerscan BT 610
Höheres Sockelprofil
Design Beleuchtung

GLASVORDACH

Eine elegante Ergänzung für Ihre Haustür bietet ein Glasvordach, das sowohl Ihre Haustür als auch Ihre Gäste vor Witterungseinflüssen schützt. Das Vordach lässt sich einfach in das bestehende Haustürsystem integrieren, ohne dass zusätzliche Arbeiten am Eingang erforderlich sind.

ZUSÄTZLICHE BELEUCHTUNG DES EINGANGS

Für zusätzlichen Komfort und Sicherheit können Sie bei der Montage des Glasvordachs optional eine LED-Beleuchtung wählen. Lichtintensität und Betriebsdauer sind bequem per Zeitschaltuhr mit Dimmer oder – bei eingebautem Inosmart-System – auf dem Inosmart-App steuerbar.

ÄSTHETISCHE LÖSUNG FÜR TÜRSCHUTZ UND KOMFORTABLEN EINGANG

AGE 1041 B S

Schwarze Applikationen
bündig nur außen

Zubehör
Griff außen ZAE 216 B

Farbe RAL 9007 FS
Türspion BT 19 EB
Seitenteil ST 01 / WG / 400
Glasmotiv MS 6026/S +
Hausnummer HFG
Option: Fingerscan BT 670
Black Edition Paket
Glasvordach (mit Verbreiterung)
Verbreiterung BV 80



AGE 1041 BH S

Schwarze Applikationen
bündig nur außen

Zubehör
Griff außen ZAE 216 B

Farbe 70 784 FS
Paneel außen DD 426
Türspion BT 19 EB
Türklopfer BT 112
Seitenteil ST 01 / WG / 400
Glasmotiv MS 6026/S +
Hausnummer HFG
Option: Fingerscan BT 670
Black Edition Paket

EXKLUSIVE TÜREN

Digitaler Türspion

Inneneinheit



Mit einer Kamera und einem LCD-Farbmonitor ausgestattet, zeigt der digitale Türspion per Knopfdruck, wer vor der Tür steht.

Außeneinheit

Edelstahl



BT 19 E

Black Edition



BT 19 EB

DESIGN LED-BELEUCHTUNG

Elegante LED Lichtsysteme aus Aluminium in verschiedenen Farben. Die Steuerung von Betriebszeit und Lichtintensität über die Inosmart-App oder durch eine Zeitschaltuhr mit Dimmer.



AGE 1041 B

Innenansicht
Farbe innen - 70 784 FS
Innendrücker - ZIE 71

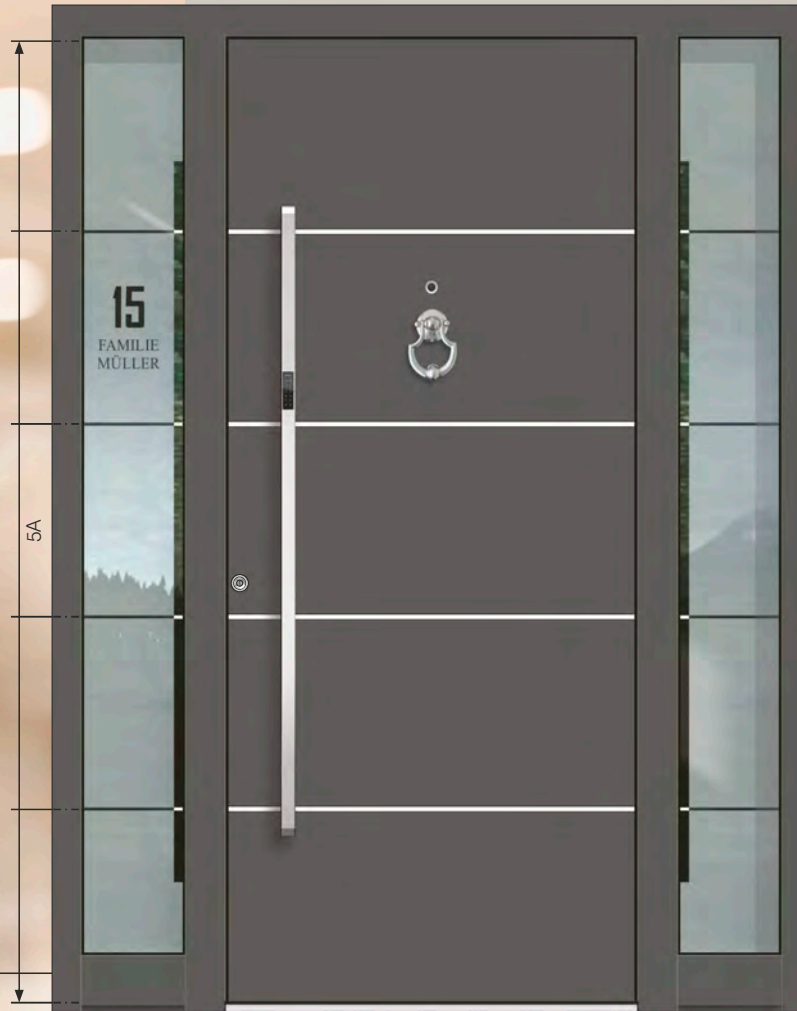

AGE 1041 S

Edelstahl Applikationen
bündig nur außen

Zubehör
Griff außen ZAE 714

Farbe 70 784 FS
Türspion BT 19 E
Türklopfer BT 110
Seitenteil ST 01 / WG / 400
Glasmotiv MS 6026/S +
Hausnummer HFG
Option: Fingerscan BT 610
Höheres Sockelprofil



AGE 1064 S

Dekor bündig nur außen

Zubehör
Griff außen GM 516

Farbe 80 077 FS
Paneel außen DD 416
Dekor außen 80 077 FS
Seitenteil ST 01 / WG / 400
Glasmotiv MS 6025/S +
Hausnummer HFG
Option: Fingerscan BT 660
Design Beleuchtung

Schallschutz:

41 dB

Eine hochwertige Schallschutztür sorgt für ein ruhiges und entspanntes Zuhause, besonders wenn ein Wohnbereich direkt hinter der Wohnungstür beginnt. Eine gut gedämmte Haustür kann Ihre Konzentration sowie den Schlaf verbessern.

Optionen:

- Alle Modelle ohne Glasfeld
- Einflügelige Haustür

Maximale Dimension:
STAM Breite 1200 mm /
Höhe 2500 mm

Ud - Wert:

0,90

W/m²K

Der hohe Schallschutzwert von 41 dB (Rw) in Kombination mit dem geringen U-Wert sorgt für optimalen Wärmeschutz bei guter Schalldämmung für Ihre Haustür.

AGE 1048 **S**

Edelstahl Applikationen
bündig nur außen
Relief nur außen

Zubehör
Griff außen GM 216

Farbe 70 784 FS
Seitenteil ST 01 / WG / 400
Glasmotiv MS 6027/S +
Hausnummer HFG
Option: Fingerscan BT 670
Höheres Sockelprofil

NEU!

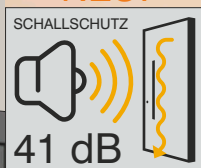

AGE 1037 BH **S**

Dekor bündig nur außen
Schwarze Applikationen bündig
nur außen

Zubehör
Griff außen ZAE 216

Farbe 70 784 FS
Panel außen DD 424
Dekor außen 70 784 FS
Türspion BT 19 EB
Türklopfer BT 112
Seitenteil ST 01 / WG / 400
Glasmotiv MS 6854/S +
Hausnummer HFG
Option: Fingerscan BT 660
Black Edition Paket

EXKLUSIVE TÜREN

inoSmart
SMART DOOR SYSTEM

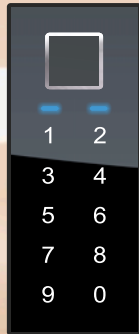

GATEWAY -

Smartphone-Fernentriegelung:
Öffnen Sie Türen bequem von
überall – einfacher geht's nicht!



DESIGN LED-BELEUCHTUNG
Elegante LED Lichtsysteme aus Aluminium in
verschiedenen Farben. Die Steuerung von Betriebszeit
und Lichtintensität über die Inosmart-App oder durch eine
Zeitschaltuhr mit Dimmer.

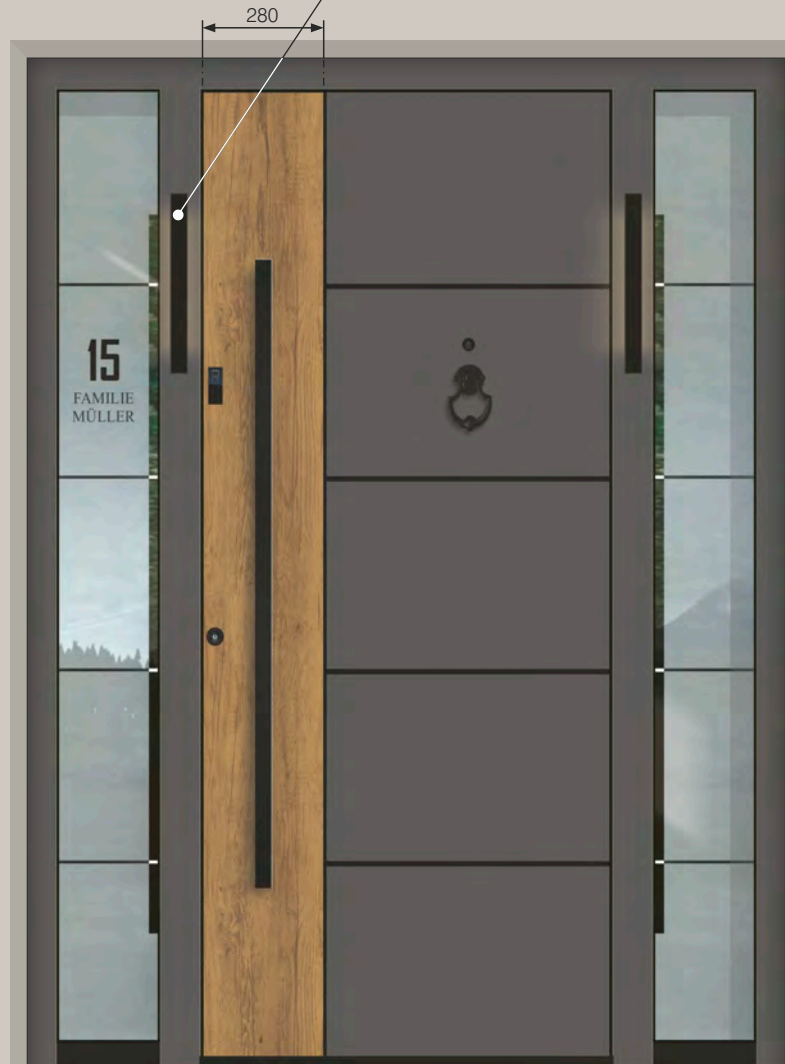

AGE 1037 B **S**

Dekor bündig nur außen
Schwarze Applikationen
bündig nur außen

Zubehör
Griff außen ZAE 216 B

Farbe 70 784 FS
Dekor außen DD 424
Türspion BT 19 EB
Türklopfer BT 112
Seitenteil ST 01 / WG / 400
Glasmotiv MS 6854/S + Hausnummer HFG
Option: Fingerscan BT 670
Black Edition Paket
Design Beleuchtung



AGE 1194 B **S**

Dekor bündig nur außen
Schwarze Applikationen
bündig nur außen

Zubehör
Griff außen ZAE 711

Farbe 80 077 FS
Dekor außen DD 424
Türspion BT 19 EB
Türklopfer BT 112
Seitenteil ST 01 / WG / 400
Glasmotiv MS 6002/S +
Hausnummer HFG
Option: Fingerscan BT 610

140 60 55

S: 1500 / M: 1600

AGE 1027 B S
 Dekor bündig nur außen
 Schwarze Applikationen
 bündig nur außen

Zubehör
 Griff außen GM 1027

Farbe 70 784 FS
 Paneel außen DD 427
 Seitenteil ST 01 / WG / 400
 Glasmotiv MS 6994/S +
 Hausnummer HFG
 Option: Fingerscan BT 670
 Black Edition Paket

AGE 1027 B S
 Dekor bündig nur außen
 Schwarze Applikationen
 bündig nur außen

Zubehör
 Griff außen ZAE 214

Farbe 70 784 FS
 Paneel außen DD 424
 Seitenteil ST 01 / WG / 400
 Glasmotiv MS 6003/S +
 Hausnummer HFG
 Option: Fingerscan BT 660
 Black Edition Paket
 Design Beleuchtung

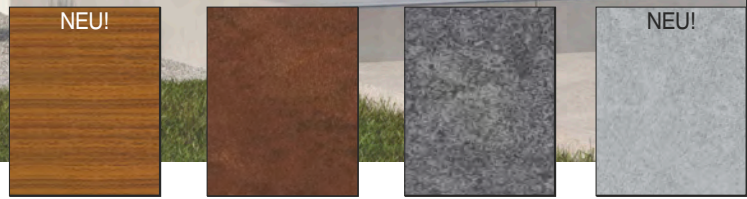

NEU!
 Holzdekor: HD 230 - Akazie
 Design Dekor: DD 420 - Rost Natur
 Design Dekor: DD 421 - Mineral Grau
 Design Dekor: DD 427 - Beton

FARBKOMBINATIONEN

EXKLUSIVE TÜREN

SERIENMÄßIG: NIEDRIGES SOCKELPROFIL IM SEITENTEIL

Ein niedriges Sockelprofil mag auf den ersten Blick unscheinbar wirken. Doch durch Fortschritte bei der Entwicklung von Haustüren ist es nun möglich, den Blendrahmen hinter der Fassade zu verstecken und so die Aufmerksamkeit auf das niedrige Sockelprofil zu lenken. Unsere Lösung ermöglicht ein besonders niedriges Sockelprofil, ohne die Sicherheit Ihres Zuhauses zu beeinträchtigen. Von außen ist das Sockelprofil bewusst in schwarz gehalten, um es unauffällig zu machen. Auf der Innenseite ist das Sockelprofil in der gleichen Farbe wie der Blendrahmen gehalten.

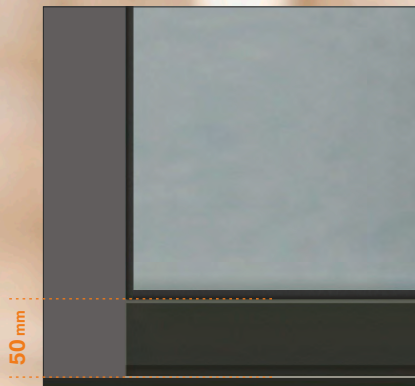

NIEDRIGES SOCKELPROFIL
Farbe - RAL 9005 matt oder gleichfarbig

DESIGN LED-BELEUCHTUNG

Elegante LED Lichtsysteme aus Aluminium in verschiedenen Farben. Die Steuerung von Betriebszeit und Lichtintensität über die Inosmart-App oder durch eine Zeitschaltuhr mit Dimmer.



- AGE 1046 B S**
- Relief nur außen
 - Zubehör Griff außen ZAE 215 B
 - Farbe 70 784 FS
 - Seitenteil ST 01 / WG / 400
 - Glasmotiv MS 6004/S + Hausnummer HFG
 - Option: Fingerscan BT 660
Black Edition Paket
Design Beleuchtung

- AGE 1195 B S**
- Dekor bündig nur außen
 - Relief nur außen
 - Zubehör Griff außen ZAE 215 B
 - Farbe 70 784 FS
 - Dekor außen DD 424
 - Seitenteil ST 01 / WG / 400
 - Glasmotiv MS 6005/S + Hausnummer HFG
 - Option: Fingerscan BT 670
Black Edition Paket

ZUSÄTZLICHE BELEUCHTUNG DES EINGANGS

Inotherm Haustüren können optional mit LED-Beleuchtung ausgestattet werden, die den Eingangsbereich stilvoll beleuchtet. Lichtintensität und Betriebsdauer sind bequem per Zeitschaltuhr mit Dimmer oder – bei eingebautem Inosmart-System – auf dem Inosmart-App steuerbar. Beleuchtungsmöglichkeiten in Türelementen: Aluminiumgriffe, Fassadenschutzprofile, Lichtsysteme und Glasvordächer.



AGE 1098 B S

- Relief beidseitig
- Zubehör MS 6826 + Hausnummer HFG
- Griff außen ZAE 211 B
- Farbe 70 784 FS
- Seitenteil ST 01 / WG / 400
- Glasmotiv MS 6826/S
- Option: Fingerscan BT 670
- Led Beleuchtung
- Black Edition Paket

GLASMOTIV

oben Klarglasfeld, Hausnummer satiniert. Option: Alle Felder satiniert ohne Aufpreis.

DESIGN LED-BELEUCHTUNG

Elegante LED Lichtsysteme aus Aluminium in verschiedenen Farben. Die Steuerung von Betriebszeit und Lichtintensität über die Inosmart-App oder durch eine Zeitschaltuhr mit Dimmer.



AGE 1098 BH S

- Relief beidseitig
- Zubehör MS 6041 + Hausnummer HFG
- Griff außen ZAE 211 B
- Farbe 67 / 71764 Schwarzgrau
- Panel außen DD 424
- Seitenteil ST 01 / WG / 400
- Glasmotiv MS 6041/S
- Option: Fingerscan BT 670
- Design Beleuchtung

EXKLUSIVE TÜREN

DESIGN LED-BELEUCHTUNG
Elegante LED Lichtsysteme aus Aluminium in verschiedenen Farben. Die Steuerung von Betriebszeit und Lichtintensität über die Inosmart-App oder durch eine Zeitschaltuhr mit Dimmer.

INNENANSICHT

Bei allen Exclusive Modellen können Sie die Innenfarbe der Tür wählen. Wählen Sie diejenige, die am besten zu Ihrer Wohnung passt und mit dem restlichen Dekor eine Einheit bildet. Oder Sie wählen eine, die sich abhebt.



AGE 1688 B

Innenansicht
Farbe innen - RAL 9016 Glanz
Innendrücker - ZIE 24



AGE 1688 B S

Relief beidseitig
3D Relief außen
Zubehör
Glasmotiv MS 6329 +
Hausnummer HFG
Griff außen ZAE 211 B
Farbe 70 784 FS
Seitenteil ST 01 / WG / 400
Glasmotiv MS 6329/S
Fingerscan BT 670
Option: Black Edition Paket
Design Beleuchtung



AGE 1686 B S

Relief beidseitig
Zubehör
Glasmotiv MS 6065 +
Hausnummer HFG
Griff außen GM 216 B
Farbe 70 784 FS
Seitenteil ST 01 / WG / 400
Glasmotiv MS 6065/S
Fingerscan BT 670
Option: Black Edition Paket

- MULDE ASYMMETRISCH
SERIE 200
- RAL 9005 matt

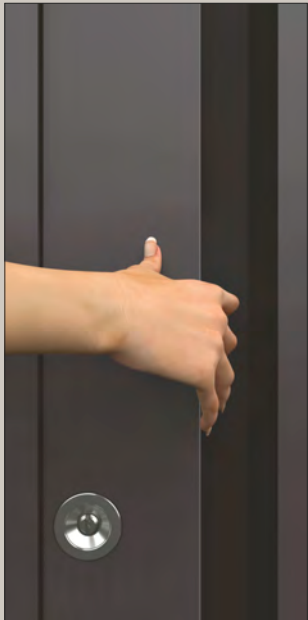

S:1500 / M:1600

140 320 150

GLASMOTIV
oben Klarglasfeld,
Hausnummer satiniert.
Option: Alle Felder
satiniert ohne Aufpreis.

NEU!

SMARTGRIP

**Patentiert verdeckt
liegende Griffmulde**

Neueste Innovation – eine verdeckt
liegende Griffmulde mit perfekt
bündiger Oberfläche und integrierter
Beleuchtung für einen modernen Look.

320 150

AGE 1097 S

Glatte Füllung

Zubehör
Glasmotiv MS 6173 +
Hausnummer HFG
Griff außen GM 216

Farbe 70 784 FS
Seitenteil ST 01 / WG / 400
Glasmotiv MS 6173/S
Option: Fingerscan BT 670
Höheres Sockelprofil

AGE 1097 B S

Glatte Füllung

Zubehör
Glasmotiv MS 6173 +
Hausnummer HFG
Griff außen GM 816

Farbe RAL 9007 FS
Seitenteil ST 01 / WG / 400
Glasmotiv MS 6173/S
Option: Fingerscan BT 670
Black Edition Paket

BK 20 E
BRIEFKASTEN
EDELSTAHL



AGE 1181

Innenansicht
Farbe innen - HD 211
Innendrücker - ZIE 71

FARBKOMBINATIONEN

Holzdekor:
HD 211



Farbe:
RAL 9007 FS

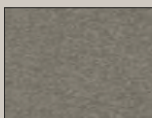

Design Dekor:
DD 420

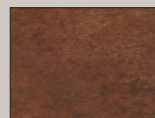

AGE 1181 S

Edelstahl Applikationen
bündig nur außen

Zubehör
Glasmotiv MS 6042 +
Hausnummer HFG
Griff außen ZAE 709

Farbe 80 077 FS
Seitenteil ST 01 / WG / 400
Glasmotiv MS 6042/S
Option: Fingerscan BT 610

EXKLUSIVE TÜREN



AGE 1689 B

3D Relief nur außen
Relief nur innen

Zubehör
Glasmotiv MS 6330 +
Hausnummer HFG
Griff außen ZAE 214 B

Farbe 70 784 FS
Seitenteil Links ST 51 / 76 / WG / 400
Seitenteil Rechts ST 01 / WG / 400
Glasmotiv MS 6330/S
Option: Fingerscan BT 670
Briefkasten BK 20 B
Black Edition Paket

inoSmart
SMART DOOR SYSTEM

BT 670



FINGERSCAN,
CODETASTER,
BLUETOOTH

S:1500 / M:1600

GLASMOTIV

oben Klarglasfeld,
Hausnummer satiniert.
Option: Alle Felder
satiniert ohne Aufpreis.

360

DESIGN LED-BELEUCHTUNG

Elegante LED Lichtsysteme aus Aluminium in
verschiedenen Farben. Die Steuerung von
Betriebszeit und Lichtintensität über die Inosmart-App
oder durch eine Zeitschaltuhr mit Dimmer.

280

AGE 1090 B S

Relief beidseitig

Zubehör MS 6039 +
Hausnummer HFG
Griff außen ZAE 214 B

Farbe 70 784 FS
Seitenteil ST 01 / WG / 400
Glasmotiv MS 6039/S
Option: Fingerscan BT 670
Black Edition Paket

AGE 1189 B S

Relief beidseitig

Zubehör MS 6332 +
Hausnummer HFG
Griff außen ZAE 214 B

Farbe 80 077 FS
Panel außen RAL 9007 FS
Seitenteil ST 01 / WG / 400
Glasmotiv MS 6332/S
Option: Fingerscan BT 670
Black Edition Paket
Design Beleuchtung

EXKLUSIVE TÜREN



Glasvordach mit optionaler LED Beleuchtung

GLASMOTIV

oben Klarglasfeld,
Hausnummer satiniert.
Option: Alle Felder
satiniert ohne Aufpreis.

BT 670

Fingerscan,
Codetaster,
Bluetooth

AGE 1105 B S

Relief nur außen

Zubehör
Glasmotiv MS 6577 +
Hausnummer HFG
Griff außen GM 216

Farbe RAL 9007 FS
Seitenteil ST 01 / WG / 400
Glasmotiv MS 6577/S
Option: Fingerscan BT 670
Black Edition Paket
Glasvordach (mit Verbreiterung)
Verbreiterung BV 80

AGE 1118 S

Relief beidseitig

Zubehör
Glasmotiv MS 6824 +
Hausnummer HFG
Griff außen ZAE 709

Farbe 70 784 FS
Seitenteil ST 01 / WG / 400
Glasmotiv MS 6824/S
Option: Fingerscan BT 610

- MULDE ASYMMETRISCH
SERIE 200
- RAL 9005 matt

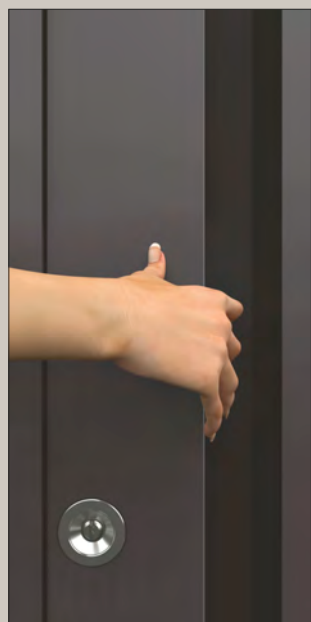

AGE 1111 S

Glatte Füllung
Zubehör MS 6333 +
Glasmotiv Hausnummer HFG
Griff außen GM 216

Farbe 70 784 FS
Seitenteil ST 01 / WG / 400
Glasmotiv MS 6333/S
Option: Fingerscan BT 670
Höheres Sockelprofil

DESIGN LED-BELEUCHTUNG
Elegante LED Lichtsysteme aus Aluminium in verschiedenen Farben. Die Steuerung von Betriebszeit und Lichtintensität über die Inosmart-App oder durch eine Zeitschaltuhr mit Dimmer.



AGE 1111 BH S

Glatte Füllung
Zubehör MS 6006 +
Glasmotiv Hausnummer HFG
Griff außen ZAE 214 B

Farbe HD 224
Seitenteil ST 01 / WG / 400
Glasmotiv MS 6006/S
Option: Fingerscan BT 670
Black Edition Paket
Design Beleuchtung

EXKLUSIVE TÜREN

INNENANSICHT

Bei allen Exclusive Modellen können Sie die Innenfarbe der Tür wählen. Wählen Sie diejenige, die am besten zu Ihrer Wohnung passt und mit dem restlichen Dekor eine Einheit bildet. Oder Sie wählen eine, die sich abhebt.



AGE 1111

Innenansicht
Farbe innen - RAL 9016 Glanz
Innendrücker - ZIE 24

Glasvordach mit optionaler LED Beleuchtung

B: 1000 / 1200 / **1400** / 1600 / 1800



AGE 1111 **S**

Glatte Füllung
Zubehör
Glasmotiv MS 6333 +
Hausnummer HFG
Griff außen ZAE 709

Farbe 70 784 FS
Seitenteil ST 01 / WG / 400
Glasmotiv MS 6333/S
Option: Fingerscan BT 610
Glasvordach (mit Verbreiterung)

GLASMOTIV

oben Klarglasfeld,
Hausnummer satiniert.
Option: Alle Felder
satinert ohne Aufpreis.



AGE 1501 B **S**

Dekor bündig nur außen
Relief nur innen
Zubehör
Glasmotiv MS 6337
Griff außen ZAE 214 B

Farbe 70 784 FS
Dekor außen DD 424
Seitenteil ST 01 / WG / 400
Glasmotiv MS 6337/S +
Hausnummer HFG
Option: Fingerscan BT 670
Black Edition Paket

ZUSÄTZLICHE BELEUCHTUNG DES EINGANGS

Inotherm Haustüren können optional mit LED-Beleuchtung ausgestattet werden, die den Eingangsbereich stilvoll beleuchtet. Lichtintensität und Betriebsdauer sind bequem per Zeitschaltuhr mit Dimmer oder – bei eingebautem Inosmart-System – auf dem Inosmart-App steuerbar. Beleuchtungsmöglichkeiten in Türelementen: Aluminiumgriffe, Fassadenschutzprofile, Lichtsysteme und Glasvordächer.



AGE 1657 B S

Farbige Applikationen
bündig nur außen
Relief beidseitig

Zubehör
Glasmotiv MS 6007
Griff außen ZAE 214 B

Farbe 67 / 71764 Schwarzgrau
Panel außen RAL 9007 FS
Seitenteil ST 01 / WG / 400
Glasmotiv MS 6007/S +
Hausnummer HFG
Option: Fingerscan BT 670
Led Beleuchtung
Black Edition Paket

GLASMOTIV

- RAL Farben
- Holzdekor
- Design Dekor



AGE 1657 S

Edelstahl Applikationen
bündig nur außen
Relief beidseitig

Zubehör
Glasmotiv MS 6189
Griff außen ZAE 709

Farbe 80 077 FS
Seitenteil ST 01 / WG / 400
Glasmotiv MS 6189/S +
Hausnummer HFG
Option: Fingerscan BT 610

EXKLUSIVE TÜREN



BT 670

Fingerscan,
Codetaster,
Bluetooth



AGE 1196 B S

Schwarze Applikationen
bündig nur außen

Zubehör
Glasmotiv MS 6008 +
Hausnummer HFG
Griff außen ZAE 214 B

Farbe RAL 9007 FS
Seitenteil ST 01 / WG / 400
Glasmotiv MS 6008/S
Option: Fingerscan BT 670
Briefkasten BK 20 F
Black Edition Paket
Glasvordach (mit Verbreiterung)

OHNE AUFPREIS
Mit oder ohne Reliefnuten.



AGE 1197 BH S

Farbige Applikationen
bündig nur außen

Zubehör
Glasmotiv MS 6009 +
Hausnummer HFG
Griff außen ZAE 214 B

Farbe HD 211
Decor außen 67 / 71764 Schwarzgrau
Seitenteil ST 01 / WG / 400
Glasmotiv MS 6009/S
Option: Fingerscan BT 670
Black Edition Paket
Design Beleuchtung

- STOßGRIFF AUßEN
SERIE 700
- EDELSTAHL MATT
- OPTION FINGERSCAN



AGE 1654 S

Edelstahl Applikationen
bündig nur außen
Relief nur außen

Zubehör
Glasmotiv MS 6289
Griff außen ZAE 716

Farbe 80 077 FS
Seitenteil ST 01 / WG / 400
Glasmotiv MS 6289/S +
Hausnummer HFG
Option: Fingerscan BT 610
Höheres Sockelprofil



AGE 1825 B S

Relief nur außen

Zubehör
Glasmotiv MS 6012
Griff außen ZAE 211 B

Farbe 70 784 FS
Seitenteil ST 01 / WG / 400
Glasmotiv MS 6012/S
Option: Fingerscan BT 670
Black Edition Paket
Design Beleuchtung

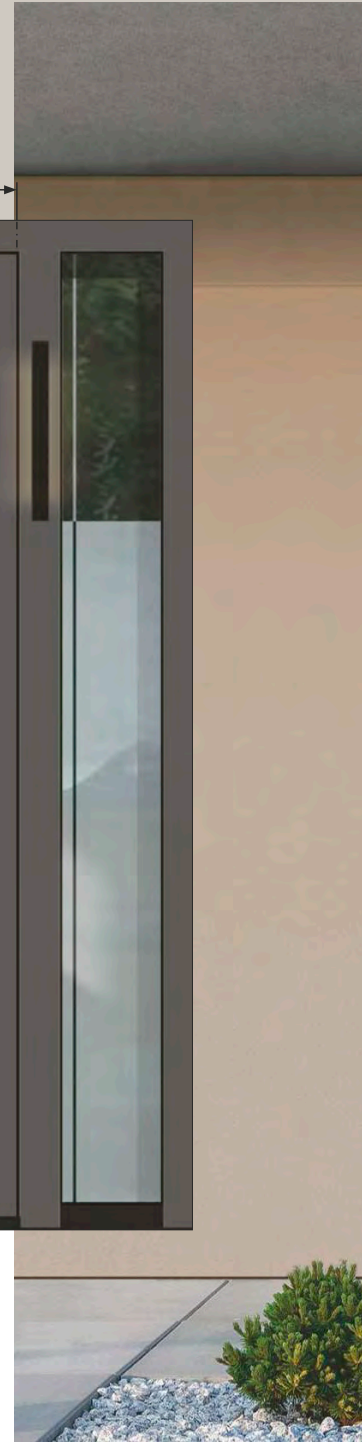

EXKLUSIVE TÜREN

INNENANSICHT

Bei allen Exclusive Modellen können Sie die Innenfarbe der Tür wählen. Wählen Sie diejenige, die am besten zu Ihrer Wohnung passt und mit dem restlichen Dekor eine Einheit bildet. Oder Sie wählen eine, die sich abhebt.

AGE 1298 S

Relief beidseitig

Zubehör

Glasmotiv MS 6587 +
Hausnummer HF (schwarz)
Griff außen ZAE 514

Farbe 70 784 FS
Seitenteil ST 01 / WG / 400
Glasmotiv MS 6587/S
Option: Fingerscan BT 610



GLASMOTIV

oben Klarglasfeld,
Hausnummer satiniert.
Option: Alle Felder
satiniert ohne Aufpreis.

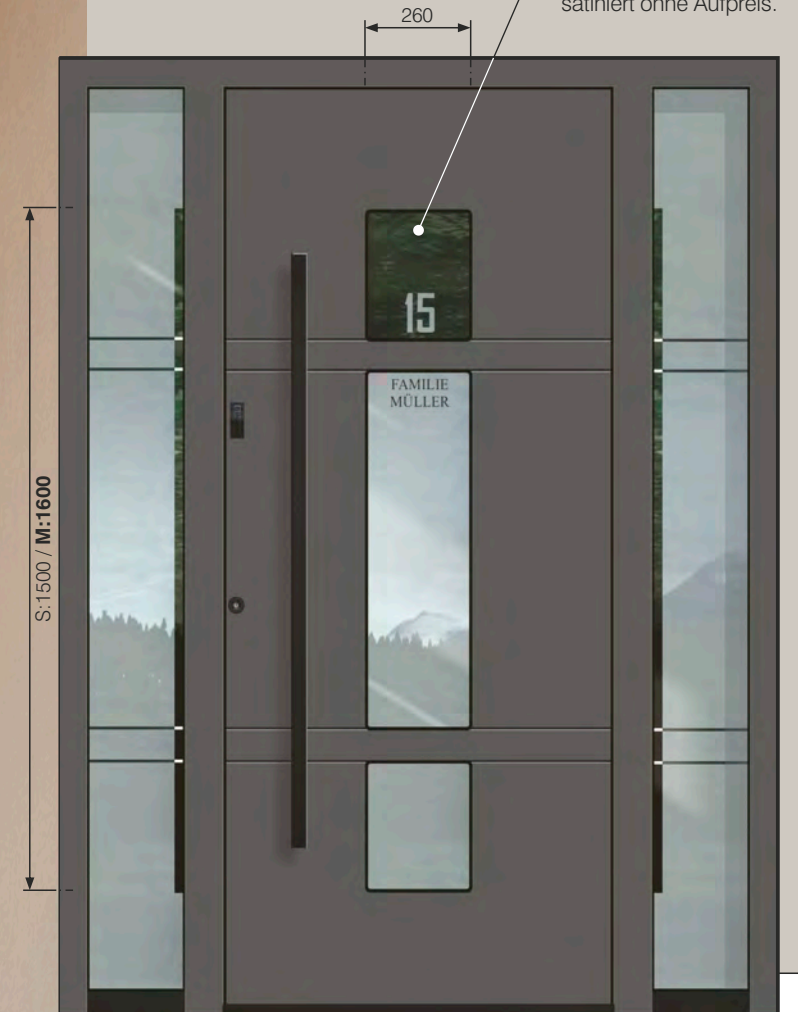

AGE 1355 B S

Relief beidseitig

Zubehör
Glasmotiv MS 6013 +
Hausnummer HFG
Griff außen ZAE 214 B

Farbe 70 784 FS
Seitenteil ST 01 / WG / 400
Glasmotiv MS 6013/S
Option: Fingerscan BT 670
Black Edition Paket

- MULDE ASYMMETRISCH
SERIE 200
- GLEICHFARBIG

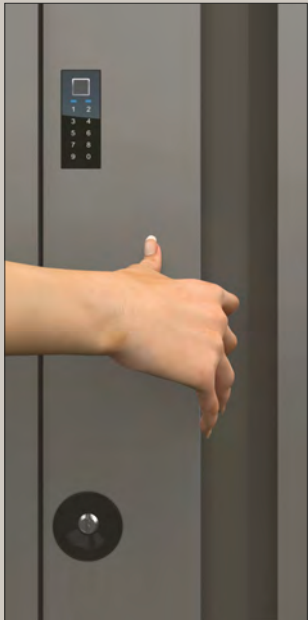

AGE 1232 B

Glatte Füllung

Zubehör
Glasmotiv MS 6486
Griff außen GM 216

Farbe RAL 9007 FS
Seitenteil ST 01 / WG / 400
Glasmotiv MS 6486/S +
Hausnummer HFG
Option: Fingerscan BT 670
Black Edition Paket

AGE 1237

Glatte Füllung

Zubehör
Glasmotiv MS 6440 +
Hausnummer HF (schwarz)
Griff außen ZAE 709

Farbe 70 784 FS
Seitenteil ST 01 / WG / 400
Glasmotiv MS 6440/S
Option: Fingerscan BT 670

EXKLUSIVE TÜREN

SERIENMÄßIG: NIEDRIGES SOCKELPROFIL IM SEITENTEIL

Ein niedriges Sockelprofil mag auf den ersten Blick unscheinbar wirken. Doch durch Fortschritte bei der Entwicklung von Haustüren ist es nun möglich, den Blendrahmen hinter der Fassade zu verstecken und so die Aufmerksamkeit auf das niedrige Sockelprofil zu lenken. Unsere Lösung ermöglicht ein besonders niedriges Sockelprofil, ohne die Sicherheit Ihres Zuhauses zu beeinträchtigen. Von außen ist das Sockelprofil bewusst in schwarz gehalten, um es unauffällig zu machen. Auf der Innenseite ist das Sockelprofil in der gleichen Farbe wie der Blendrahmen gehalten.

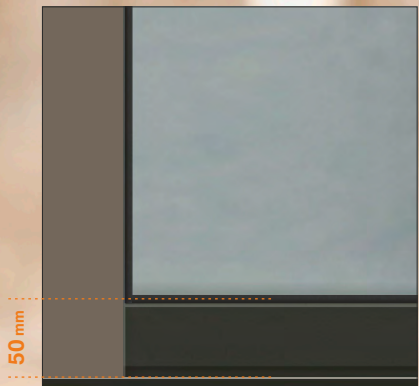

NIEDRIGES SOCKELPROFIL
Farbe - RAL 9005 matt oder gleichfarbig

DESIGN LED-BELEUCHTUNG
Elegante LED Lichtsysteme aus Aluminium in verschiedenen Farben. Die Steuerung von Betriebszeit und Lichtintensität über die Inosmart-App oder durch eine Zeitschaltuhr mit Dimmer.

GLASMOTIV
oben Klarglasfeld, Hausnummer satiniert.
Option: Alle Felder satiniert ohne Aufpreis.

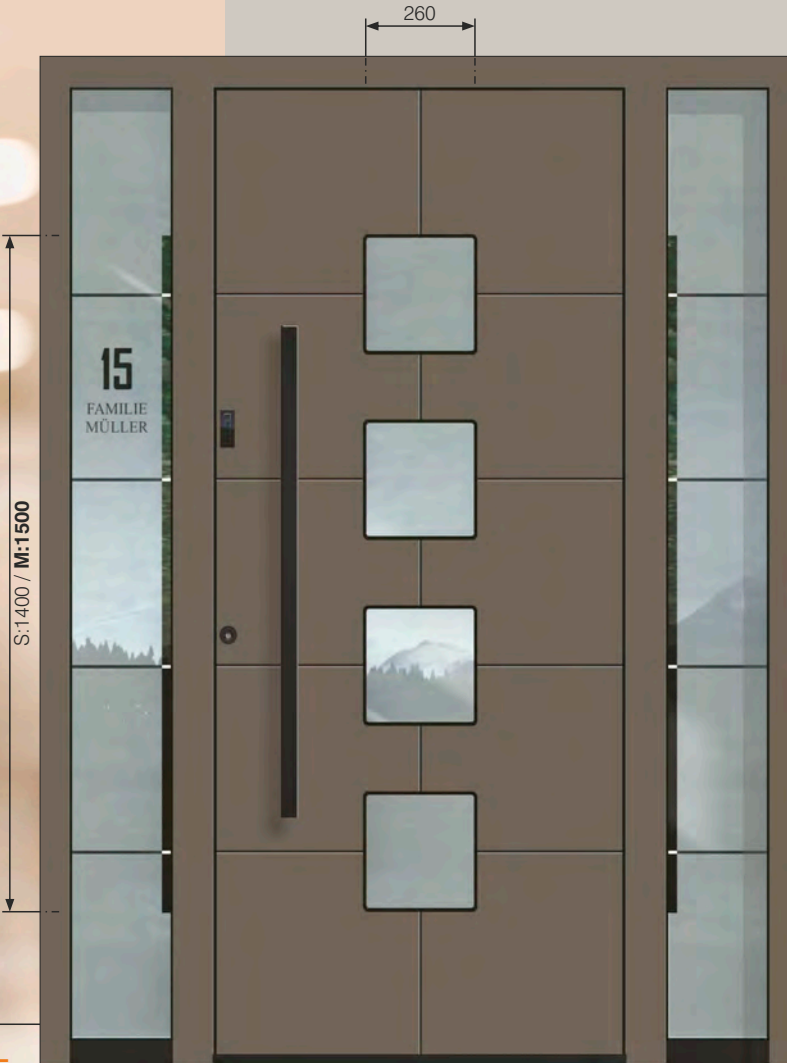

AGE 1230 B

Relief nur außen

Zubehör
Glasmotiv MS 6064
Griff außen ZAE 211 B

Farbe RAL 7039 FS
Seitenteil ST 01 / WG / 400
Glasmotiv MS 6064/S +
Hausnummer HFG
Option: Fingerscan BT 670
Black Edition Paket



AGE 1806

Relief beidseitig

Zubehör
Glasmotiv MS 6014 +
Hausnummer HFG
Griff außen ZAE 709

Farbe 70 784 FS
Türspion BT 19 E
Seitenteil ST 01 / WG / 400
Glasmotiv MS 6014/S
Option: Fingerscan BT 610
Design Beleuchtung

inoSmart
SMART DOOR SYSTEM

BT 610

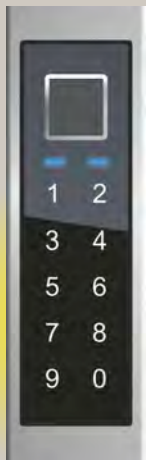

FINGERSCAN,
CODETASTER,
BLUETOOTH
UND
LED BELEUCHTUNG

AGE 1314 S

Edelstahl Applikationen
bündig nur außen
Relief beidseitig

Zubehör
Glasmotiv MS 6575
Griff außen ZAE 709

Farbe 70 784 FS
Seitenteil ST 01 / WG / 400
Glasmotiv MS 6575/S +
Hausnummer HFG
Option: Fingerscan BT 610
Höheres Sockelprofil



AGE 1823 B S

Relief beidseitig

Zubehör
Glasmotiv MS 6573
Griff außen ZAE 214 B

Farbe 70 784 FS
Seitenteil ST 01 / WG / 400
Glasmotiv MS 6573/S +
Hausnummer HFG
Option: Fingerscan BT 670
Black Edition Paket

EXKLUSIVE TÜREN

inoSmart
SMART DOOR SYSTEM

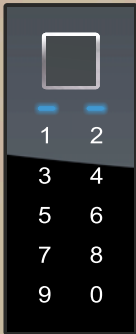

AGE 1198 B

Innenansicht
Farbe innen - HD 224
Innendrücker - ZIE 72

DESIGN LED-BELEUCHTUNG
Elegante LED Lichtsysteme aus Aluminium in verschiedenen Farben. Die Steuerung von Betriebszeit und Lichtintensität über die Inosmart-App oder durch eine Zeitschaltuhr mit Dimmer.



AGE 1198 B S

Glatte Füllung
Zubehör
Glasmotiv MS 6015
Griff außen GM 216

Farbe RAL 9007 FS
Seitenteil ST 01 / WG / 400
Glasmotiv MS 6015/S +
Hausnummer HFG
Option: Fingerscan BT 670
Black Edition Paket



AGE 1351 S

Glatte Füllung
Zubehör
Glasmotiv MS 6184 +
Hausnummer HFG
Griff außen ZAE 709

Farbe 80 077 FS
Seitenteil ST 01 / WG / 400
Glasmotiv MS 6184/S
Option: Fingerscan BT 610

- MULDE ASYMMETRISCH
SERIE 200
- RAL 9005 matt

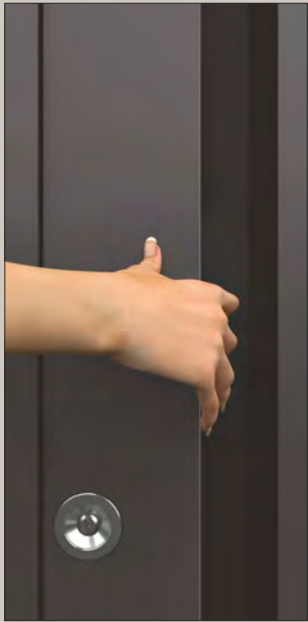

AGE 1583 **S**

Glatte Füllung

Zubehör
Glasmotiv MS 6576
Griff außen GM 216

Farbe 70 784 FS
Seitenteil ST 01 / WG / 400
Glasmotiv MS 6576/S +
Hausnummer HFG
Option: Fingerscan BT 670
Höheres Sockelprofil

AGE 1802 **S**

Relief beidseitig

Zubehör
Glasmotiv MS 6016 +
Hausnummer HFG
Griff außen ZAE 709

Farbe RAL 7039 FS
Seitenteil ST 01 / WG / 400
Glasmotiv MS 6016/S
Option: Fingerscan BT 610
Design Beleuchtung

SERIENMÄßIG: NIEDRIGES SOCKELPROFIL IM SEITENTEIL

Ein niedriges Sockelprofil mag auf den ersten Blick unscheinbar wirken. Doch durch Fortschritte bei der Entwicklung von Haustüren ist es nun möglich, den Blendrahmen hinter der Fassade zu verstecken und so die Aufmerksamkeit auf das niedrige Sockelprofil zu lenken. Unsere Lösung ermöglicht ein besonders niedriges Sockelprofil, ohne die Sicherheit Ihres Zuhauses zu beeinträchtigen. Von außen ist das Sockelprofil bewusst in schwarz gehalten, um es unauffällig zu machen. Auf der Innenseite ist das Sockelprofil in der gleichen Farbe wie der Blendrahmen gehalten.

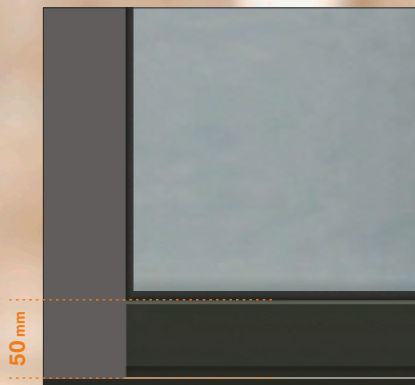

NIEDRIGES SOCKELPROFIL
Farbe - RAL 9005 matt oder gleichfarbig



AGE 1326 S

Edelstahl Applikationen
bündig nur außen
Relief beidseitig

Zubehör
Glasmotiv MS 6071
Griff außen ZAE 709

Farbe 70 784 FS
Seitenteil ST 01 / WG / 400
Glasmotiv MS 6071/S +
Hausnummer HFG
Option: Fingerscan BT 610



AGE 1521 S

Relief beidseitig

Zubehör
Glasmotiv MS 6463
Griff außen ZAE 709

Farbe 70 784 FS
Seitenteil ST 01 / WG / 400
Glasmotiv MS 6463/S +
Hausnummer HFG
Option: Fingerscan BT 670



AGE 1130 B S

Schwarze Applikationen
bündig nur außen
Relief beidseitig

Zubehör
Glasmotiv MS 6581
Griff außen ZAE 211 B

Farbe RAL 9007 FS
Seitenteil ST 01 / WG / 400
Glasmotiv MS 6581/S +
Hausnummer HFG
Option: Fingerscan BT 670
Black Edition Paket



AGE 1130 S

Edelstahl Applikationen
bündig nur außen
Relief beidseitig

Zubehör
Glasmotiv MS 6186
Griff außen ZAE 707

Farbe 80 077 FS
Türspion BT 19 E
Seitenteil ST 01 / WG / 400
Glasmotiv MS 6186/S +
Hausnummer HFG
Option: Fingerscan BT 610

EXKLUSIVE TÜREN

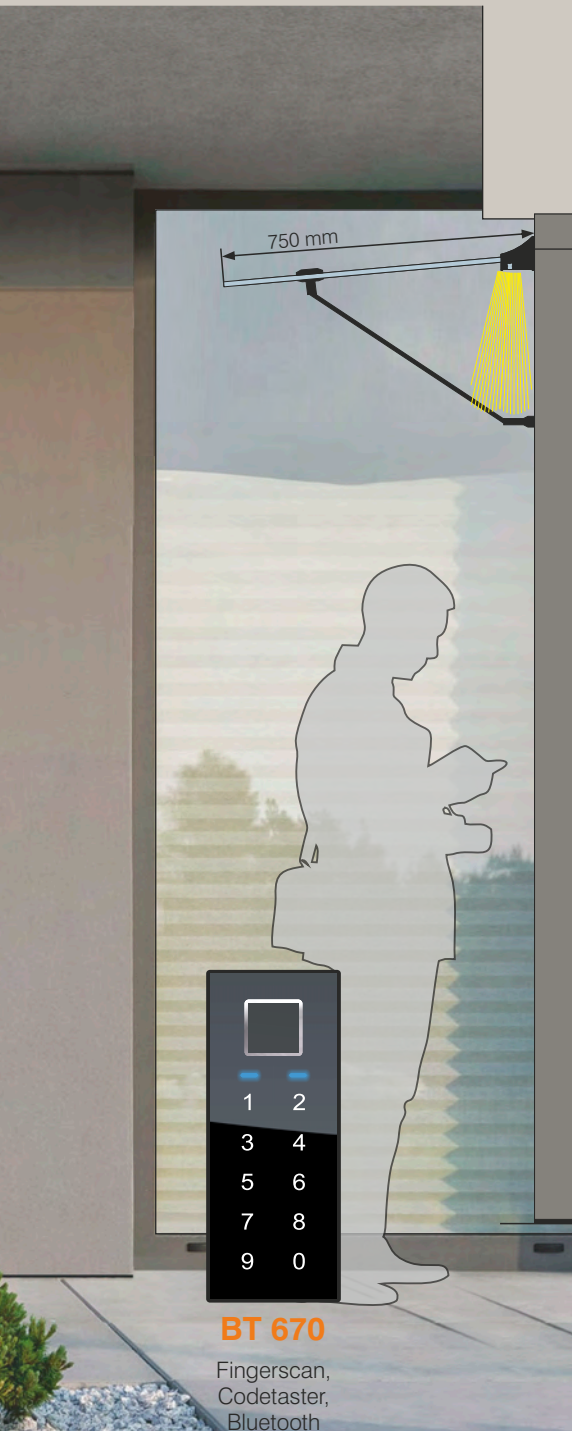

Glasvordach mit optionaler LED Beleuchtung



AGE 1104 B S

Relief beidseitig
 Zubehör
 Glasmotiv MS 6593
 Griff außen ZAE 214 B

 Farbe RAL 9007 FS
 Seitenteil ST 01 / WG / 400
 Glasmotiv MS 6593/S +
 Hausnummer HFG
 Option: Fingerscan BT 670
 Black Edition Paket
 Glasvordach (mit Verbreiterung)



AGE 1121 S

Dekor bündig nur außen
 Edelstahl Applikationen
 bündig nur außen
 Relief nur innen

 Zubehör
 Glasmotiv MS 6186
 Griff außen ZAE 714

 Farbe 80 077 FS
 Dekor außen HD 224
 Seitenteil ST 01 / WG / 400
 Glasmotiv MS 6186/S +
 Hausnummer HFG
 Option: Fingerscan BT 610
 Höheres Sockelprofil

ANALYSE DES FINGERABDRUCKS, OB DER FÜR DIE IDENTIFIKATION GEEIGNET IST

Die fortschrittliche Inosmart-APP ermöglicht eine effiziente Analyse des Fingerabdrucks sowie Eignung des Fingerabdrucks und erkennt das Fingerabdruckbild, wie man es von biometrischen Sensoren kennt.

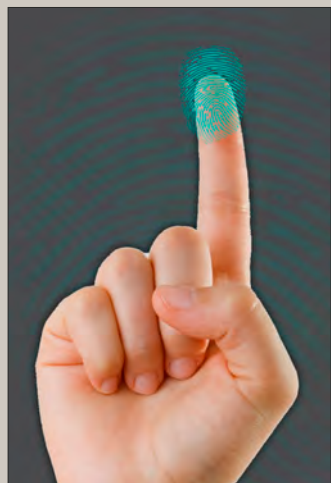

S: 1600 / M: 1700



AGE 1128 S

Edelstahl Applikationen
bündig nur außen
Relief beidseitig

Zubehör
Glasmotiv MS 6297
Griff außen ZAE 709

Farbe 80 077 FS
Seitenteil ST 01 / WG / 400
Glasmotiv MS 6297/S +
Hausnummer HFG
Option: Fingerscan BT 610
Höheres Sockelprofil



AAE 1622 B S

Dekor bündig nur außen
Schwarze Applikationen
bündig nur außen
Relief nur innen

Zubehör
Glasmotiv MS 6190
Griff außen ZAE 214

Farbe RAL 9007 FS
Dekor außen 67 / 71764 Schwarzgrau
Seitenteil ST 01 / WG / 400
Glasmotiv MS 6190/S +
Hausnummer HFG
Option: Fingerscan BT 660
Black Edition Paket

EXKLUSIVE TÜREN

DESIGN LED-BELEUCHTUNG

Elegante LED Lichtsysteme aus Aluminium in verschiedenen Farben. Die Steuerung von Betriebszeit und Lichtintensität über die Inosmart-App oder durch eine Zeitschaltuhr mit Dimmer.

240 260

S: 1500 / M: 1600

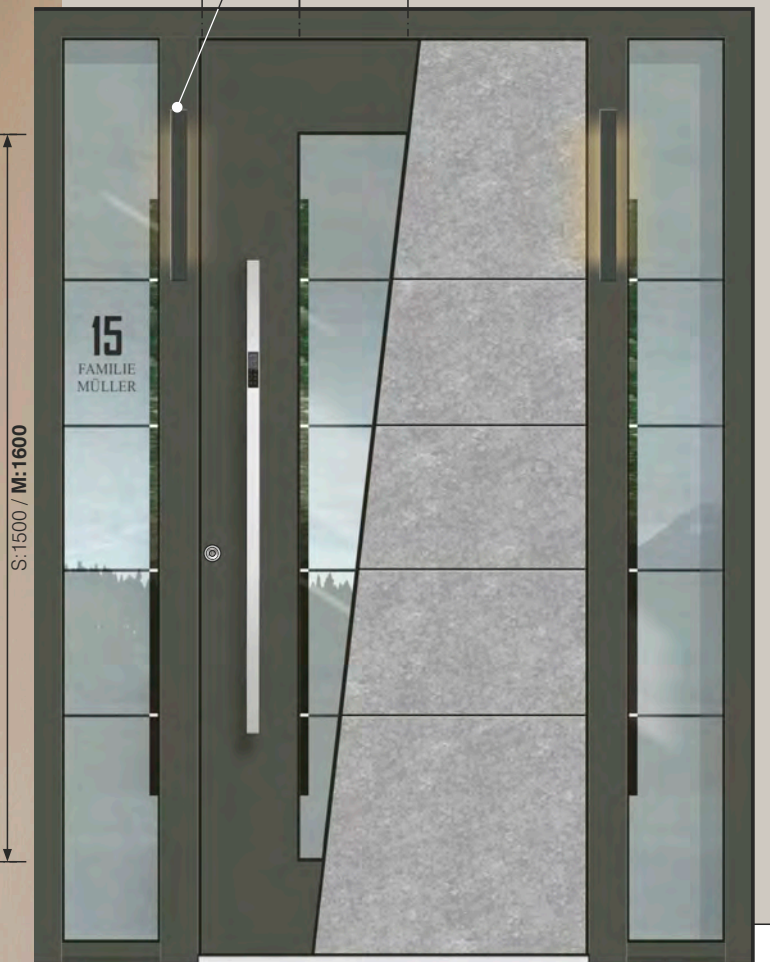

AAE 1612 B S

Dekor bündig nur außen
Relief beidseitig

Zubehör
Glasmotiv MS 6584
Griff außen ZAE 511

Farbe 80 077 FS
Panel außen DD 427
Dekor außen 80 077 FS
Seitenteil ST 01 / WG / 400
Glasmotiv MS 6584/S +
Hausnummer HFG
Option: Fingerscan BT 610
Design Beleuchtung

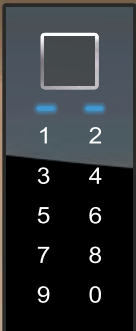

BT 670

FINGERSCAN,
CODETASTER,
BLUETOOTH

AAE 1612 S

Dekor bündig nur außen
Relief beidseitig

Zubehör
Glasmotiv MS 6584
Griff außen ZAE 214 B

Farbe 80 077 FS
Dekor außen DD 424
Seitenteil ST 01 / WG / 400
Glasmotiv MS 6584/S +
Hausnummer HFG
Option: Fingerscan BT 670
Black Edition Paket
Design Beleuchtung

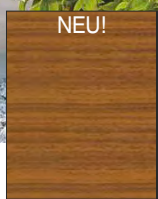

Holzdekor:
HD 230
Akazie



Design Dekor:
DD 420
Rost Natur

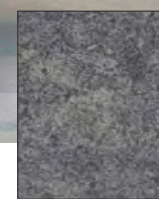

Design Dekor:
DD 421
Mineral Grau

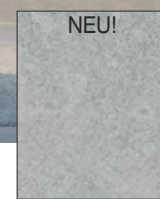

Design Dekor:
DD 427
Beton

FARBKOMBINATIONEN

OHNE AUFPREIS
Mit oder ohne Reliefnuten.

DESIGN LED-BELEUCHTUNG
Elegante LED Lichtsysteme aus Aluminium in verschiedenen Farben. Die Steuerung von Betriebszeit und Lichtintensität über die Inosmart-App oder durch eine Zeitschaltuhr mit Dimmer.

- OPTION:
- STOßGRIFF AUßEN
SERIE 500
- EDELSTAHL MATT
- OPTION FINGERSCAN



AGE 1199 B

Dekor bündig nur außen
Relief beidseitig

- Zubehör
Glasmotiv MS 6017
Griff außen ZAE 211 B

- Farbe 80 077 FS
Dekor außen DD 424
Seitenteil ST 01 / WG / 400
Glasmotiv MS 6017/S +
Hausnummer HFG
Option: Fingerscan BT 670
Black Edition Paket
Design Beleuchtung

AGE 1201 BH S

Dekor bündig nur außen
Relief beidseitig

- Zubehör
Glasmotiv MS 6018
Griff außen ZAE 709

- Farbe RAL 9007 FS
Dekor außen RAL 9005 MATT
Seitenteil ST 01 / WG / 400
Glasmotiv MS 6018/S +
Hausnummer HFG
Option: Fingerscan BT 610

EXKLUSIVE TÜREN

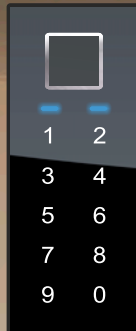

BT 670

FINGERSCAN,
CODETASTER,
BLUETOOTH

AGE 1202 S

Dekor bündig nur außen
Schwarze Applikationen
bündig nur außen
Relief nur innen

Zubehör
Glasmotiv MS 6019
Griff außen ZAE 511

Farbe 80 077 FS
Paneel außen DD 427
Seitenteil ST 01 / WG / 400
Glasmotiv MS 6019/S +
Hausnummer HFG
Option: Fingerscan BT 610



AGE 1203 B S

Dekor bündig nur außen
Relief beidseitig

Zubehör
Glasmotiv MS 6019
Griff außen ZAE 211

Farbe RAL 9007 FS
Dekor außen 80 077 FS
Seitenteil ST 01 / WG / 400
Glasmotiv MS 6019/S +
Hausnummer HFG
Option: Fingerscan BT 660
Black Edition Paket



Holzdekor:
HD 230
Akazie

Design Dekor:
DD 420
Rost Natur

Design Dekor:
DD 421
Mineral Grau

Design Dekor:
DD 427
Beton

FARBKOMBINATIONEN



**Digitaler Türspion
BT 19 E**

Inneneinheit

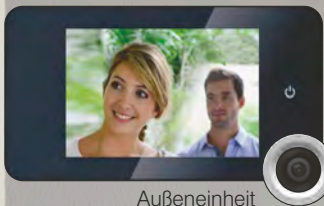

Außeneinheit

Mit einer Kamera und einem LCD-Farbmonitor ausgestattet, zeigt der digitale Türspion per Knopfdruck, wer vor der Tür steht.

S: 1500 / M: 1600

AGE 1560

Dekor bündig nur außen
Relief beidseitig

Zubehör
Glasmotiv MS 6648
Griff außen ZAE 950

Farbe RAL 1013 matt
Dekor außen RAL 9005 matt
Türspion BT 19 E
Seitenteil ST 01 / WG / 400
Glasmotiv MS 6648/S +
Hausnummer HFG
Option: Höheres Sockelprofil

160 240



AGE 1459

Edelstahl Applikationen
bündig nur außen
Relief beidseitig

Zubehör
Glasmotiv MS 6020
Griff außen ZAE 850

Farbe 80 077 FS
Seitenteil ST 01 / WG / 400
Glasmotiv MS 6020/S +
Hausnummer HFG
Option: Fingerscan BT 670
Höheres Sockelprofil

EXKLUSIVE TÜREN

INNENANSICHT

Bei allen Exclusive Modellen können Sie die Innenfarbe der Tür wählen. Wählen Sie diejenige, die am besten zu Ihrer Wohnung passt und mit dem restlichen Dekor eine Einheit bildet. Oder Sie wählen eine, die sich abhebt.



AGE 1456

Innenansicht
Farbe innen - RAL 9007 FS
Innendrucker - ZIE 71

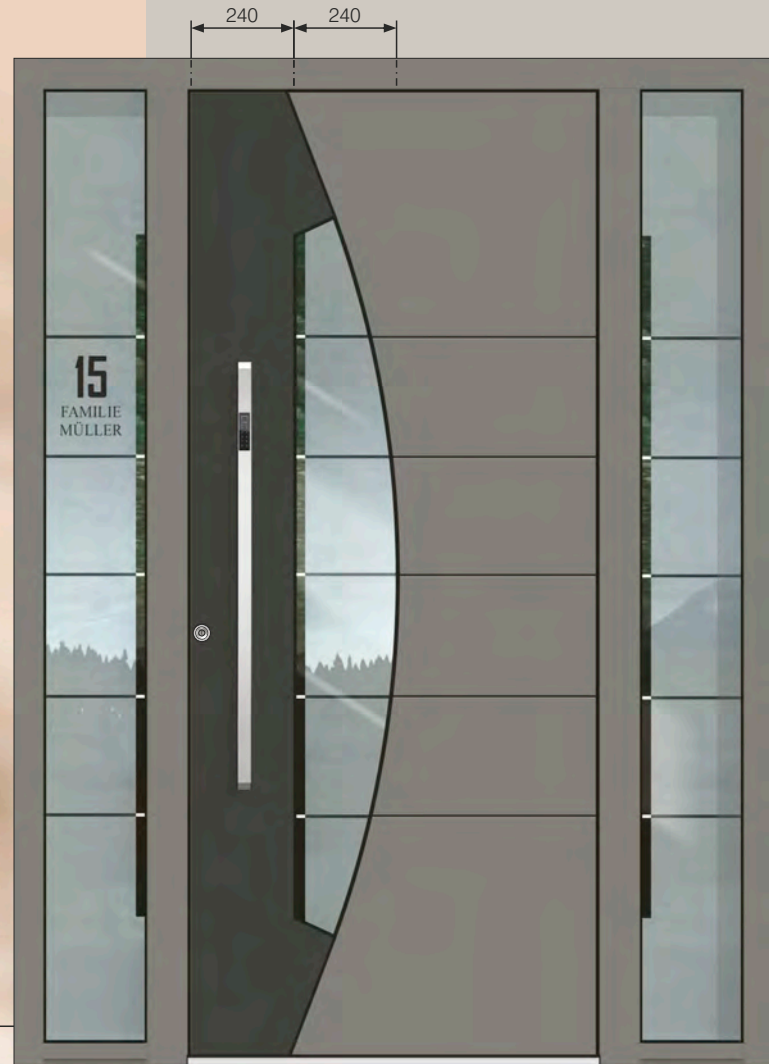

AGE 1456

Dekor bündig nur außen
Relief beidseitig

Zubehör
Glasmotiv MS 6650
Griff außen ZAE 709

Farbe RAL 9007 FS
Dekor außen 67 / 71764 Schwarzgrau
Seitenteil ST 01 / WG / 400
Glasmotiv MS 6650/S +
Hausnummer HFG
Option: Fingerscan BT 610



AGE 1456 B

Dekor bündig nur außen
Relief beidseitig

Zubehör
Glasmotiv MS 6650
Griff außen ZAE 211 B

Farbe 80 077 FS
Dekor außen DD 424
Seitenteil ST 01 / WG / 400
Glasmotiv MS 6650/S +
Hausnummer HFG
Option: Fingerscan BT 670
Black Edition Paket

AE SERIE

mit Edelstahlglasrahmen

Das Merkmal der **Serie AE** ist die scharfe Linie zwischen Glas und Aluminium, betont durch den Edelstahlrahmen. Die elegante Bündigkeit des Edelstahlrahmens mit der Türfläche innen und außen, gibt mit Ihrem Aussehen den Modellen der **AE Serie** eine ausgesprochene Erkennbarkeit. Die Betonung der Designerserie liegt in der Qualität der Endbearbeitung, in der Qualität der eingearbeiteten Materialien und in der technischen Perfektion. Eine strenge Kontrolle durch den gesamten technischen Herstellungsprozess und die Endkontrolle von **EXCLUSIVE - Türen**, garantieren bei minimaler Wartung, eine sehr lange Nützlichkeitsdauer. Allen Modellen der Serie AE können Sie zusätzlich Ihre individuelle Designernote verleihen, indem Sie durch eine kleine oder größere Modifikation Ihr vollkommenes Unikat Modell von **EXCLUSIVE - Türen** schaffen.

AAE 1284 BH S

Schwarze Applikationen
bündig nur außen
Relief beidseitig

Zubehör
Glasmotiv MS 6191 +
Hausnummer HFG
Griff außen ZAE 211 B

Farbe RAL 9005 matt
Paneel außen DD 426
Seitenteil ST 01 / WG / 400
Glasmotiv MS 6191/S
Option: Fingerscan BT 670
Black Edition Paket

GLASMOTIV

oben Klarglasfeld,
Hausnummer satiniert.
Option: Alle Felder
satinert ohne Aufpreis.



AAE 1284 S

Edelstahl Applikationen
bündig nur außen
Relief beidseitig

Zubehör
Glasmotiv MS 6191 +
Hausnummer HFG
Griff außen ZAE 709

Farbe 70 784 FS
Seitenteil ST 01 / WG / 400
Glasmotiv MS 6191/S
Option: Fingerscan BT 670
Höheres Sockelprofil

EXKLUSIVE TÜREN

INNENANSICHT

Bei allen Exclusive Modellen können Sie die Innenfarbe der Tür wählen. Wählen Sie diejenige, die am besten zu Ihrer Wohnung passt und mit dem restlichen Dekor eine Einheit bildet. Oder Sie wählen eine, die sich abhebt.



AEE 1178

Innenansicht
Farbe innen - 70 784 FS
Innendrucker - ZIE 71

DESIGN LED-BELEUCHTUNG

Elegante LED Lichtsysteme aus Aluminium in verschiedenen Farben. Die Steuerung von Betriebszeit und Lichtintensität über die Inosmart-App oder durch eine Zeitschaltuhr mit Dimmer.



AEE 1178 S

Edelstahl Applikationen
bündig nur außen
Relief beidseitig

Zubehör
Glasmotiv MS 6021
Griff außen ZAE 716

Farbe 70 784 FS
Seitenteil ST 01 / WG / 400
Glasmotiv MS 6021/S +
Hausnummer HFG
Option: Fingerscan BT 610
Design Beleuchtung

OHNE AUFPREIS

Mit oder ohne Reliefnuten.



AEE 1179 S

Edelstahl Applikationen
bündig nur außen
Relief nur innen

Zubehör
Glasmotiv MS 6022
Griff außen ZAE 511

Farbe 80 077 FS
Paneel außen DD 424
Dekor außen 80 077 FS
Seitenteil ST 01 / WG / 400
Glasmotiv MS 6022/S +
Hausnummer HFG
Option: Fingerscan BT 670

- STOßGRIFF AUßEN
SERIE 700
- EDELSTAHL MATT
- OPTION FINGERSCAN



S:1500 / M:1600



AEE 1070 S

Edelstahl Applikationen
bündig nur außen
Relief beidseitig

Zubehör
Glasmotiv MS 4477
Griff außen ZAE 707

Farbe 80 077 FS
Türspion BT 19 E
Seitenteil ST 01 / WG / 400
Glasmotiv MS 4477/S +

Option: Hausnummer HFG
Fingerscan BT 610
Höheres Sockelprofil



AEE 1075 S

Dekor bündig nur außen
Edelstahl Applikation bündig
nur außen
Relief beidseitig

Zubehör
Glasmotiv MS 4477
Griff außen ZAE 711

Farbe 80 077 FS
Dekor außen HD 224
Seitenteil ST 01 / WG / 400
Glasmotiv MS 4477/S +
Hausnummer HFG
Option: Fingerscan BT 670

EXCLUSIVE TÜREN

ZAE 760 - Edelstahl matt

ROLLENTÜRBÄNDER IN PASSENDER TÜR-FARBE

Bei den 16 meistgehenden Haustürfarben sind jetzt serienmäßig und ohne Aufpreis automatisch auch die Rolllentürbänder in der gleichen Farbe, die für eine ansprechende Haustüroptik sorgen.



AAE 1222

Innenansicht
Farbe innen - 70 784 FS
Innendrücker - ZIE 71



AAE 1222

Dekor bündig nur außen
Edelstahl Applikationen
bündig beidseitig
Relief beidseitig

Zubehör
Glasmotiv MS 6936
Griff außen ZAE 760

Farbe 70 784 FS
Dekor außen RAL 9007 FS
Seitenteil ST 01 / WG / 400
Glasmotiv MS 6936/S +
Hausnummer HFG
Option: Fingerscan BT 670



AAE 1076

Edelstahl Applikation
bündig nur außen
Relief beidseitig

Zubehör
Glasmotiv MS 6892
Griff außen ZAE 850

Farbe 80 077 FS
Seitenteil ST 01 / WG / 400
Glasmotiv MS 6892/S +
Hausnummer HFG
Option: Fingerscan BT 670

inoSmart
SMART DOOR SYSTEM

BT 670

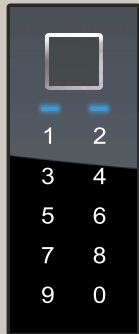

FINGERSCAN,
CODETASTER,
BLUETOOTH.

AAE 1046

Dekor bündig nur außen
Edelstahl Applikation
bündig nur außen
Relief nur innen

Zubehör
Glasmotiv MS 6200-WS (weiß/schwarz)
Griff außen ZAE 950

Farbe 80 077 FS
Dekor außen DD 416
Seitenteil ST 01 / WG / 400
Glasmotiv MS 6200/S +
Hausnummer HFG
Option: Fingerscan BT 670
Höheres Sockelprofil



160 35 240



AAE 1059

Dekor bündig nur außen
Edelstahl Applikation bündig
nur außen
Relief beidseitig

Zubehör
Glasmotiv MS 6652 +
Hausnummer HFG
Griff außen ZAE 850

Farbe 80 077 FS
Paneel außen RAL 9007 FS
Dekor außen 80 077 FS
Seitenteil ST 01 / WG / 400
Glasmotiv MS 6652/S

EXKLUSIVE TÜREN

DESIGN LED-BELEUCHTUNG

Elegante LED Lichtsysteme aus Aluminium in verschiedenen Farben. Die Steuerung von Betriebszeit und Lichtintensität über die Inosmart-App oder durch eine Zeitschaltuhr mit Dimmer.



AEE 1160

Innenansicht
Farbe innen - 80 077 FS
Innendrücker - ZIE 71



AEE 1160 S

Edelstahl Ornamentrahmen
bündig nur außen
Relief beidseitig

Zubehör
Glasmotiv MS 6298 +
Hausnummer HFG
Griff außen ZAE 714

Farbe 80 077 FS
Seitenteil ST 01 / WG / 400
Glasmotiv MS 6298/S
Option: Fingerscan BT 610
Design Beleuchtung



AEE 1118 S

Edelstahl Ornamentrahmen
bündig nur außen
Relief beidseitig

Zubehör
Glasmotiv MS 6100
Griff außen ZAE 950
Wetterschenkel E-200

Farbe 70 784 FS
Seitenteil ST 01 / WG / 400
Glasmotiv MS 6100/S +
Hausnummer HFG
Option: Fingerscan BT 670
Höheres Sockelprofil

artSERIE

Sondermodelle

Die **Serie art** ist etwas Besonderes. Die **Serie art** ist eine Kombination mehrerer ausdrucksvoller Materialien, wie Aluminium, Edelstahl, ESG Glas und zeichnet sich mit seiner ausdrucksvollen Linie aus. Für Menschen mit einem außerordentlichen Stil und einem besonderen Geschmack. Die Modelle passen sich weitgehend den Dimensionen an und erhalten ihr wesentliches Aussehen auch bei extremen Abweichungen vom Normalwert. Die Betonung der Designerserie liegt in der Qualität der Endbearbeitung, in der Qualität der eingearbeiteten Materialien und in der technischen Perfektion. Eine strenge Kontrolle durch den gesamten technischen Herstellungsprozess und die Endkontrolle von **EXCLUSIVE - Türen**, garantieren bei minimaler Wartung, eine sehr lange Nützlichkeitsdauer. Allen Modellen der **Serie art** können Sie zusätzlich Ihre individuelle Designernote verleihen, indem Sie durch eine kleine oder größere Modifikation Ihr vollkommenes Unikat Modell von **EXCLUSIVE - Türen** schaffen.

AAE 1072 BH S

Glas ESG außen mit Siebdruck Relief beidseitig

Zubehör

Glasmotiv MS 6805 +

Hausnummer HFG

Griff außen ZAE 217 B

Farbe RAL 9005 matt

Paneel außen DD 424

Seitenteil ST 01 / WG / 400

Glasmotiv MS 6805/S

Option: Profilkonstruktion AT 110 P

Fingerscan BT 670

Black Edition Paket

GLASMOTIV

oben Klarglasfeld,
Hausnummer satiniert.
Option: Alle Felder
satiniert ohne Aufpreis.



AAE 1072 B S

Glas ESG außen mit Siebdruck Relief beidseitig

Zubehör

Glasmotiv MS 6805+

Hausnummer HFG

Griff außen ZAE 214 B

Farbe RAL 9007 FS

Seitenteil ST 01 / WG / 400

Glasmotiv MS 6805/S

Profilkonstruktion AT 110 P

Option: Fingerscan BT 670

Black Edition Paket

EXKLUSIVE TÜREN

ESG GLAS

auf 4 mm ALU Platte

Bei Modellen mit ESG Glas ist nur
Rahmenprofil AT 110 P möglich
und im Preis inbegriffen.

Glasvordach mit optionaler LED Beleuchtung

B: 1000 / 1200 / **1400** / 1600 / 1800

260

750 mm

80

360 mm

15
FAMILIE
MÜLLER

S: 1600 / M: 1700

260 150

AAE 1098 B

Glas ESG außen mit Siebdruck
Relief beidseitig

Zubehör
Glasmotiv MS 6024
Griff außen ZAE 214 B

Farbe RAL 9007 FS
Seitenteil ST 01 / WG / 400
Glasmotiv MS 6024/S +
Hausnummer HFG
Profilkonstruktion AT 110 P
Option: Fingerscan BT 670
Glasvordach (mit Verbreiterung)
Black Edition Paket

AAE 1093

Glas ESG außen mit Siebdruck
Relief beidseitig

Zubehör
Glasmotiv MS 6591
Griff außen ZAE 514

Farbe RAL 7039 FS
Seitenteil ST 01 / WG / 400
Glasmotiv MS 6591/S +
Hausnummer HFG
Profilkonstruktion AT 110 P
Option: Fingerscan BT 610

ESG Siebdruck

- ALU STOßGRIFF
SERIE 200
- RAL 9007 FS



S:1600 / M:1700

360 160 160

AAE 1625 B

6 mm ALU Platte
Glas ESG außen mit
Siebdruck

- Zubehör
- Glasmotiv MS 6897 +
Hausnummer HFG
- Griff außen GM 516

- Farbe RAL 9007 FS
- Seitenteil ST 01 / WG / 400
- Glasmotiv MS 6897/S
- Profilkonstruktion AT 110 P
- Option: Fingerscan BT 660
- Black Edition Paket

DESIGN LED-BELEUCHTUNG
Elegante LED Lichtsysteme aus Aluminium in
verschiedenen Farben. Die Steuerung von
Betriebszeit und Lichtintensität über die
Inosmart-App oder durch eine
Zeitschaltuhr mit Dimmer.



AAE 1099

Glas ESG außen mit
Siebdruck und Rillenschliff

- Zubehör
- Glasmotiv MS 6029 +
Hausnummer HFG
- Griff außen ZAE 216

- Farbe RAL 9007 FS
- Paneel außen Glas ESG (schwarz)
- Seitenteil ST 01 / WG / 400
- Glasmotiv MS 6029/S
- Profilkonstruktion AT 110 P
- Option: Fingerscan BT 660
- Black Edition Paket

EXKLUSIVE TÜREN

ESG GLAS

Bei Modellen mit ESG Glas ist nur Rahmenprofil AT 110 P möglich und im Preis inbegriffen.

INNENANSICHT

Bei allen Exclusive Modellen können Sie die Innenfarbe der Tür wählen. Wählen Sie diejenige, die am besten zu Ihrer Wohnung passt und mit dem restlichen Dekor eine Einheit bildet. Oder Sie wählen eine, die sich abhebt.



AAE 1186

Innenansicht
Farbe innen - HD 211
Innendrücker - ZIE 71

Glasvordach mit optionaler LED Beleuchtung

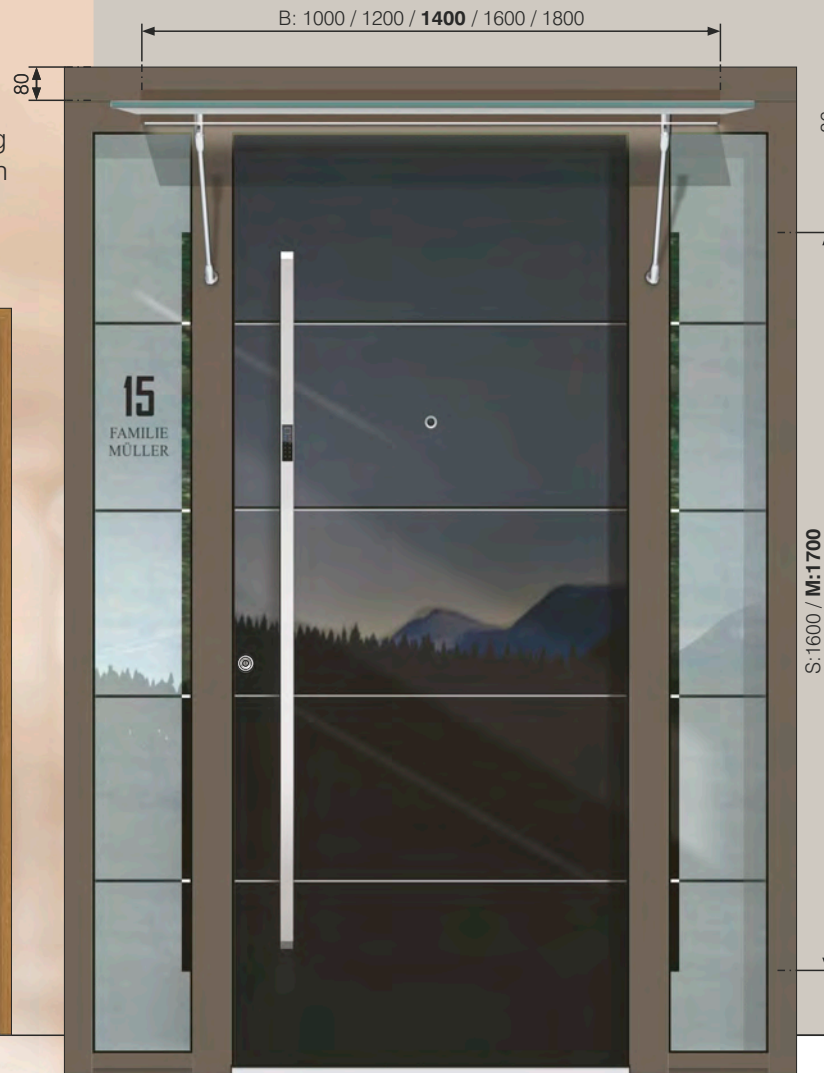

AAE 1186

Glas ESG außen mit Siebdruck und Rillenschliff
Relief nur innen

Zubehör
Griff außen ZAE 716

Farbe RAL 7039 FS
Türspion BT 19 E
Paneel außen Glas ESG (schwarz)
Seitenteil ST 01 / WG / 400
Glasmotiv MS 6871/S +
Hausnummer HFG
Profilkonstruktion AT 110 P
Option: Fingerscan BT 610



AAE 1158

6 mm Glas ESG außen mit Siebdruck und Rillenschliff

Zubehör
Griff außen GM 516

Farbe RAL 9007 FS
Paneel außen Glas ESG (schwarz)
Profilkonstruktion AT 110 P
Option: Fingerscan BT 660
SF 1703 - Stehflügel mit ESG Glas außen

**ZUSÄTZLICHE
BELEUCHTUNG
DES EINGANGS**

Inotherm Haustüren können optional mit LED-Beleuchtung ausgestattet werden, die den Eingangsbereich stilvoll beleuchtet. Lichtintensität und Betriebsdauer sind bequem per Zeitschaltuhr mit Dimmer oder – bei eingebautem Inosmart-System – auf dem Inosmart-App steuerbar. Beleuchtungsmöglichkeiten in Türelementen: Aluminiumgriffe, Fassadenschutzprofile, Lichtsysteme und Glasvordächer.



AAE 1707 B

Glas ESG außen mit Siebdruck
Lamellen 3D außen

Zubehör
Griff außen ZAE 216

Farbe RAL 9007 FS
 Paneel außen RAL 9005 matt
 Dekor außen Glas ESG (schwarz)
 Lamellen außen RAL 9007 FS
 Nur mit Profilkonstruktion AT 110 P
 Option: Fingerscan BT 660
 Black Edition Paket
 SF 1702 - Stehflügel mit
 ESG Glas außen



DESIGN 01

SF 1702

- Stehflügel

DESIGN 01
Lamellen 57 mm / Spalte 13 mm



AAE 1736 BH

Glas ESG außen mit Siebdruck
Lamellen 3D außen

Zubehör
Glasmotiv MS 6969
Griff außen ZAE 214

Farbe HD 211 - Bergkiefer
 Paneel außen RAL 9005 matt
 Dekor außen Glas ESG (schwarz)
 Lamellen außen HD 211 - Bergkiefer
 Seitenteil ST 01 / WG / 400
 Glasmotiv MS 6969/S + Hausnummer HFG
 Nur mit Profilkonstruktion AT 110 P
 Option: Fingerscan BT 660
 Black Edition Paket

EXKLUSIVE TÜREN

3D FORM

mit ALU Lamellen außen

Variante: Rahmen Farbige

Variante: Rahmen Holzdekor

DESIGN 05

Lamellen 62 mm / Spalte 12 mm

AAE 1733 B

Dekor nur außen
Lamellen 3D nur außen

Zubehör
Griff außen ZAE 214

Farbe RAL 9007 FS
Paneel außen RAL 9005 matt
Lamellen außen RAL 9007 FS
Seitenteil ST 01 / WG / 400
Glasmotiv MS 6944/S +
Hausnummer HFG
Nur mit Profilkonstruktion
AT 110 P
Option: Fingerscan BT 660
Briefkasten BK 20 F

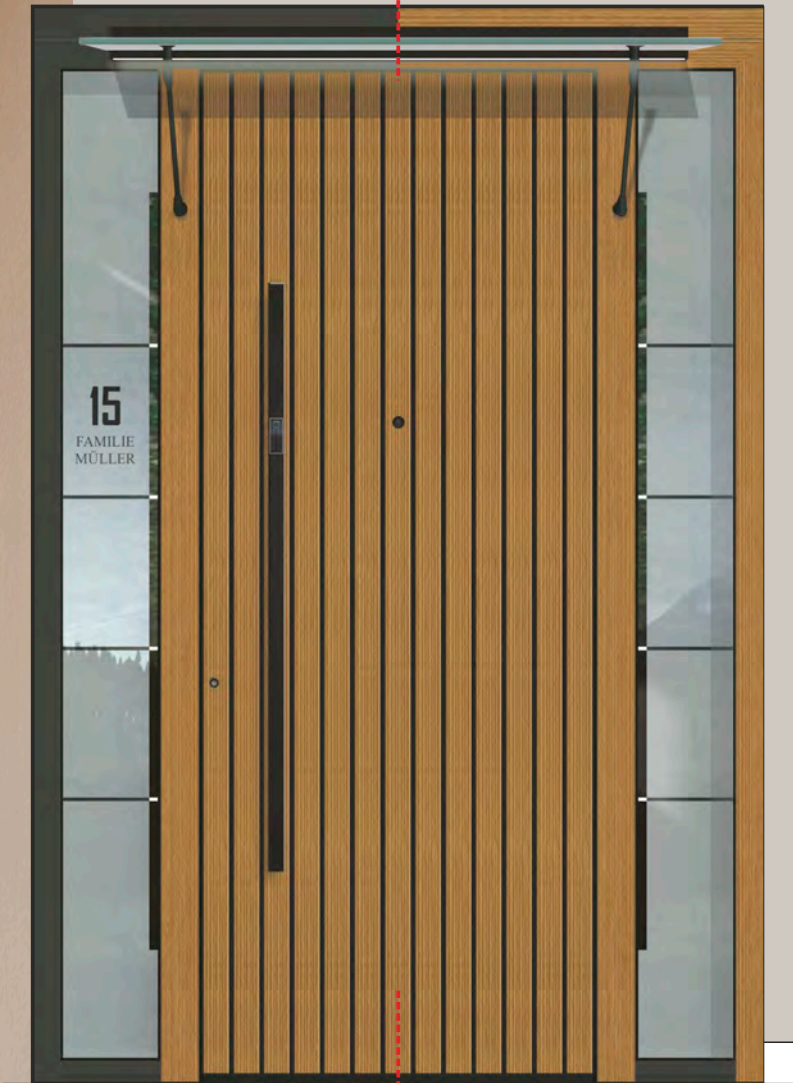

AAE 1733 B

Dekor nur außen
Lamellen 3D nur außen

Zubehör
Griff außen ZAE 214 B

Farbe HD 211
Paneel außen RAL 9005 matt
Lamellen außen HD 211
Türspion BT 19 E B
Seitenteil ST 01 / WG / 400
Glasmotiv MS 6976/S +
Hausnummer HFG
Nur mit Profilkonstruktion AT 110 P
Option: Fingerscan BT 660
Glasvordach (mit Verbreiterung)

NEUE ALU STOßGRIFFE
AUBEN SERIE 200

In allen Inotherm Farben
Option: Mit Inosmart und einzelner
LED Beleuchtung
Option: Mit durchgehender
LED Beleuchtung



AAE 1708 B

Dekor nur außen
Lamellen 3D nur außen

Zubehör
Griff außen ZAE 216 B

Farbe HD 211 - Bergkiefer
Panneel außen RAL 9005 matt
Dekor außen HD 211 - Bergkiefer
Lamellen außen HD 211 - Bergkiefer
Seitenteil ST 01 / WG / 400
Glasmotiv MS 6875/S +
Hausnummer HFG
Nur mit Profilkonstruktion AT 110 P
Option: Fingerscan BT 670
Black Edition Paket

AAE 1708 B

Dekor nur außen
Lamellen 3D nur außen

Zubehör
Griff außen ZAE 214 B

Farbe 70 784 FS
Panneel außen RAL 9005 matt
Dekor außen DD 424
Lamellen außen RAL 9007 FS
Seitenteil ST 01 / WG / 400
Glasmotiv MS 6875/S +
Hausnummer HFG
Nur mit Profilkonstruktion
AT 110 P
Option: Fingerscan BT 670
Black Edition Paket

EXKLUSIVE TÜREN

3D FORM

mit ALU Lamellen außen

DESIGN 02

Lamellen 78 / 47 / 30 mm
Spalte 13 mm

EIN ANBLICK, DER DEN
TAG VERSCHÖNERT

JETZ NEU - OPTIONAL!
INNENSPIEGEL MIT
FACETTENSCHLIFF



AAE 1734 B

Innenansicht
Farbe innen - HD 211
Spiegel - SK 160
Innendrucker - ZIE 72

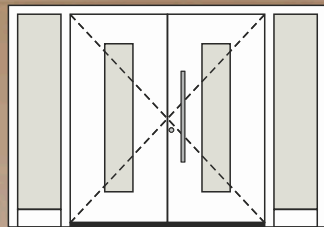

■ Typ 51

AAE 1734 B

Dekor nur außen
Lamellen 3D nur außen

Zubehör
Griff außen GM 518

Farbe RAL 9007 FS
Paneel außen RAL 9005 matt
Dekor außen RAL 9007 FS
Lamellen außen RAL 9007 FS
Seitenteil ST 01 / WG / 400
Glasmotiv MS 6945/S +
Hausnummer HFG
Nur mit Profilkonstruktion
AT 110 P
Option: Fingerscan BT 660
Black Edition Paket
Design Beleuchtung



EIN ANBLICK, DER DEN
TAG VERSCHÖNERT

JETZ NEU - OPTIONAL!
INNENSPIEGEL



AAE 1709 B

Dekor 3D nur außen
Lamellen 3D nur außen

Zubehör
Griff außen GM 516

Farbe HD 211 - Bergkiefer
 Paneel außen RAL 9005 matt
 Dekor außen HD 211 - Bergkiefer
 Lamellen außen HD 211 - Bergkiefer
 Seitenteil ST 01 / WG / 400
 Glasmotiv MS 6876/S +
 Hausnummer HFG
 Nur mit Profilkonstruktion AT 110 P
 Option: Fingerscan BT 660
 Black Edition Paket

DESIGN 01

Lamellen 57 mm / Spalte 13 mm

von 300
bis 360

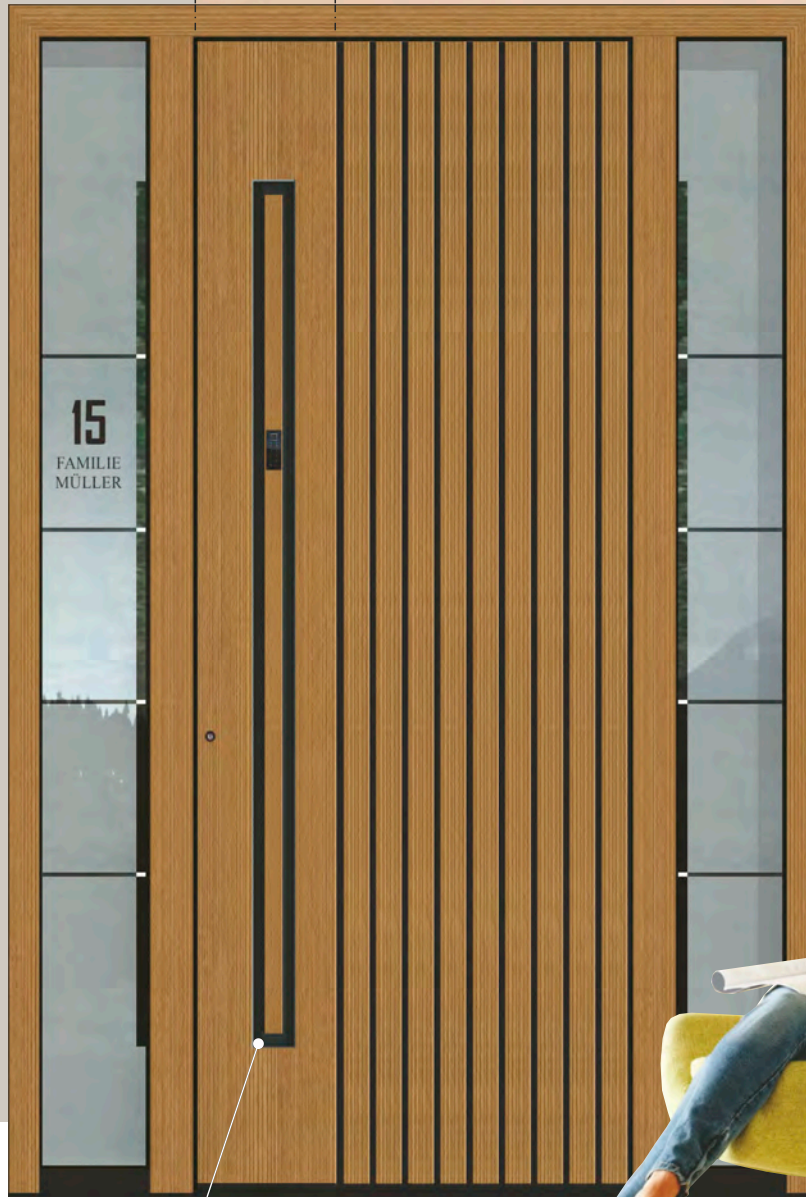

MULDE
INOTHERM Original Design

INOTHERM
GEBRAUCHS-
MUSTERSCHUTZ

DESIGN 02

Lamellen 78 / 47 / 30 mm
Spalte 13 mm



AAE 1735

Dekor 3D nur außen
Lamellen 3D nur außen

Zubehör
Griff außen GM 516

Farbe RAL 9007 FS
 Paneel außen RAL 9005 matt
 Dekor außen RAL 9007 FS
 Lamellen außen RAL 9007 FS
 Seitenteil ST 01 / WG / 400
 Glasmotiv MS 6876/S +
 Hausnummer HFG
 Nur mit Profilkonstruktion AT 110 P
 Option: Fingerscan BT 660
 Black Edition Paket

EXKLUSIVE TÜREN

ALU DEKOR

mit ALU Lamellen außen

DESIGN 01

Lamellen 57 mm
Spalte 13 mm

FARBKOMBINATIONEN:

67 / 71764 Schwarzgrau



HD 211

67 / 71764 Schwarzgrau



RAL 9007 FS

67 / 71764 Schwarzgrau

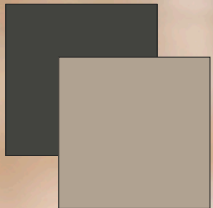

68 / 90512



AAE 1739 B

Dekor bündig nur außen
Lamellen 3D außen
Relief nur innen

Zubehör
Glasmotiv MS 6997
Griff außen ZAE 214

Farbe RAL 9007 FS
Paneel außen 67 / 71764 Schwarzgrau
Lamellen außen RAL 9007 FS
Seitenteil ST 01 / WG / 400
Glasmotiv MS 6997/S +
Hausnummer HFG
Nur mit Profilkonstruktion AT 110 P
Option: Fingerscan BT 660

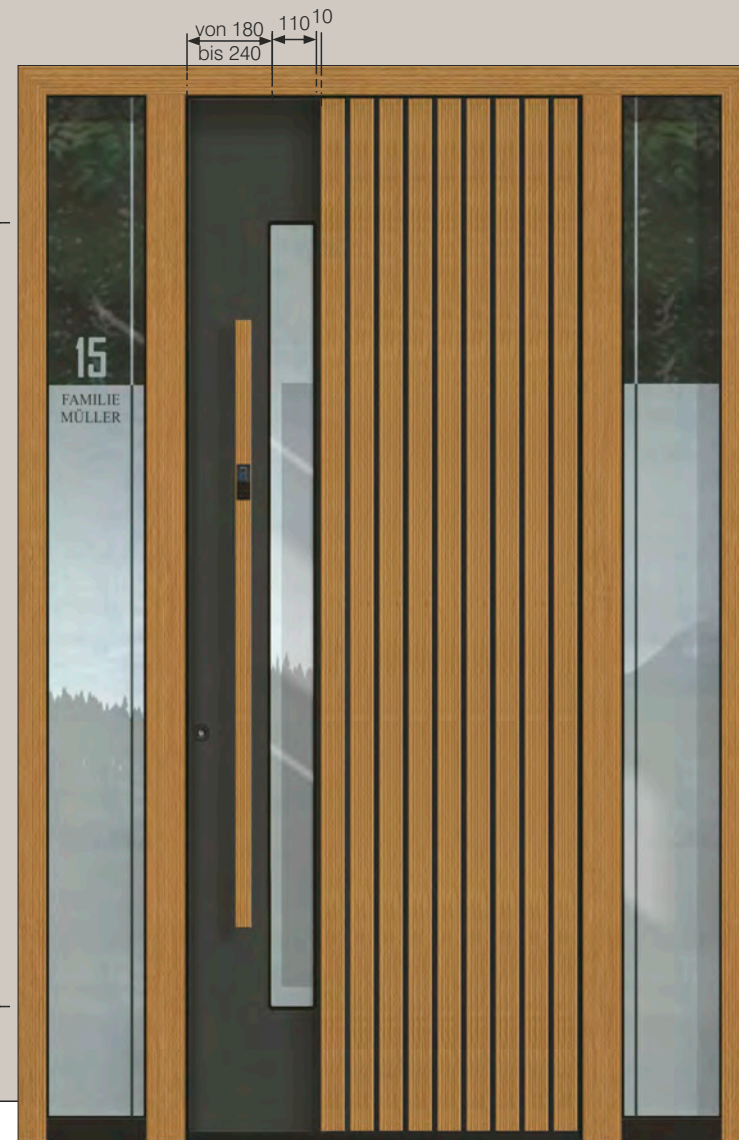

AAE 1739 BH

Dekor bündig nur außen
Lamellen 3D außen
Relief nur innen

Zubehör
Glasmotiv MS 7011
Griff außen ZAE 214

Farbe HD 211 - Bergkiefer
Paneel außen 67 / 71764 Schwarzgrau
Lamellen außen HD 211 - Bergkiefer
Seitenteil ST 01 / WG / 400
Glasmotiv MS 7011/S +
Hausnummer HFG
Option: Nur mit Profilkonstruktion AT 110 P
Fingerscan BT 660
Black Edition Paket

inoSmart
SMART DOOR SYSTEM

BT 670

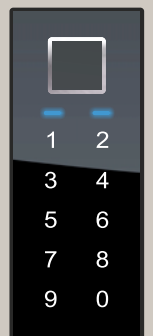

FINGERSCAN,
CODETASTER,
BLUETOOTH.

INNENANSICHT

Bei allen Exclusive Modellen können Sie die Innenfarbe der Tür wählen.

Wählen Sie diejenige, die am besten zu Ihrer Wohnung passt und mit dem restlichen Dekor eine Einheit bildet.

Oder Sie wählen eine, die sich abhebt.



AGE 1719 B

Innenansicht
Farbe innen - 9007 FS
Innendrücker - GA 192 B



AAE 1719 BH

3D massive Einlage (67 / 71764)
Schwarze Applikationen bündig nur außen
Relief nur innen

Zubehör
Glasmotiv MS 6998
Griff außen ZAE 211 B

Farbe 67 / 71764 Schwarzgrau
Panel außen DD 424
Seitenteil ST 01 / WG / 400
Glasmotiv MS 6998/S +
Hausnummer HFG
Nur mit Profilkonstruktion AT 110 P
Option: Fingerscan BT 670
Black Edition Paket



AAE 1718 B

3D massive Einlage (RAL 9007 FS)
mit schwarzen Applikationen,
Schwarze Applikationen bündig nur außen
Relief nur innen

Zubehör
Glasmotiv MS 6999
Griff außen ZAE 211 B

Farbe RAL 9007 FS
Seitenteil ST 01 / WG / 400
Glasmotiv MS 6999/S +
Hausnummer HFG
Nur mit Profilkonstruktion AT 110 P
Option: Fingerscan BT 670
Black Edition Paket



EXCLUSIVE TÜREN

ALU DECOR

mit 3D ALU Lamellen außen

DESIGN 01

DESIGN 04

Lamellen 47 / 57mm /
Luft 13 mm

AAE 1727 B

Dekor bündig nur außen
Leisten 3D nur außen
Relief nur innen

Zubehör
Glasmotiv MS 6947
Griff außen ZAE 214 B

Farbe RAL 9007 FS
Panel außen RAL 9005 matt
Dekor außen RAL 9007 FS
Leisten außen RAL 9007 FS
Seitenteil ST 01 / WG / 400
Glasmotiv MS 6947/S +
Hausnummer HFG
Nur mit Profilkonstruktion
AT 110 P
Option: Fingerscan BT 670
Black Edition Paket

von 220
bis 280

100

S: 1600 / L: 1800



AAE 1820 B

3D massive Einlage (RAL 9007 FS)
mit schwarzen Applikationen
Applikationen bündig nur außen
Relief nur innen

Zubehör
Glasmotiv MS 6943
Griff außen ZAE 214 B

Farbe RAL 9007 FS
Panel außen RAL 9005 FS
Dekor / Leisten außen RAL 9007 matt
Seitenteil RAL 9007 FS
Glasmotiv ST 01 / WG / 400
MS 6943/S + Hausnummer HFG
Nur mit Profilkonstruktion AT 110 P
Option: Fingerscan BT 670
Black Edition Paket

AT SERIE

Serie AT - mit Aluminium Ornamentrahmen

Die **AT Serie** basiert auf klassischen und traditionellen Formen, die mit zeitloser architektonischer Umgebung übereinstimmen. Die sorgfältig ausgewählten Formen und Details der Gläser, zaubern eine schöne rustikal-elegante Form der Haustüren. Die Betonung der Designerserie liegt in der Qualität der Endbearbeitung, in der Qualität der eingearbeiteten Materialien und in der technischen Perfektion. Eine strenge Kontrolle durch den gesamten technischen Herstellungsprozess und die Endkontrolle von **EXCLUSIVE - Türen**, garantieren bei minimaler Wartung, eine sehr lange Nützlichkeitsdauer. Allen Modellen der **Serie AT** können Sie zusätzlich Ihre individuelle Designernote verleihen, indem Sie durch eine kleine oder größere Modifikation Ihr vollkommenes Unikats Modell von **EXCLUSIVE - Türen** schaffen.

ATE 1283 B

Alu Ornamentrahmen beidseitig

Zubehör
 Glasmotiv MS 6669 +
 Hausnummer HFG
 Griff außen ZAE 211 B

Farbe 70 784 FS
 Seitenteil ST 01 / WG / 400
 Glasmotiv MS 6669/S
 Option: Fingerscan BT 670
 Black Edition Paket
 Design Beleuchtung

DESIGN LED-BELEUCHTUNG
 Elegante LED Lichtsysteme aus Aluminium in verschiedenen Farben. Die Steuerung von Betriebszeit und Lichtintensität über die Inosmart-App oder durch eine Zeitschaltuhr mit Dimmer.



ATE 1283 B

Alu Ornamentrahmen beidseitig

Zubehör
 Glasmotiv MS 6971 +
 Hausnummer HFG
 Griff außen ZAE 214 B

Farbe HD 224
 Seitenteil ST 01 / WG / 400
 Glasmotiv MS 6971/S
 Option: Fingerscan BT 670
 Black Edition Paket



INNENANSICHT

Bei allen Exclusive Modellen können Sie die Innenfarbe der Tür wählen. Wählen Sie diejenige, die am besten zu Ihrer Wohnung passt und mit dem restlichen Dekor eine Einheit bildet. Oder Sie wählen eine, die sich abhebt.



ATE 1282

Innenansicht
Farbe innen - RAL 9016 Glanz
Innendrücker GA 192 P

Glasmotiv MR 320
Rillenschliff auf
ESG - Satinato weiss



ATE 1282

Alu Ornamentrahmen beidseitig

Zubehör
Glasmotiv MS 6622
Griff außen ZAE 709

Farbe RAL 9016 Glanz
Seitenteil ST 01 / WG / 400
Glasmotiv MS 6680-18/S (Alu Applikationen im LZR) +
Hausnummer HFG
Option: Fingerscan BT 610
Profilkonstruktion AT 110 P
Höheres Sockelprofil

EXKLUSIVE TÜREN

Bei der AT Serie ist das Profilsystem AT 110 im Preis inbegriffen.



ATE 1293 B

Alu Ornamentrahmen beidseitig

Zubehör
Glasmotiv MR 320
Griff außen ZAE 709

Farbe 70 784 FS
Seitenteil ST 01 / WG / 400
Glasmotiv MS 7001/S +
Hausnummer HFG
Option: Fingerscan BT 610
Black Edition Paket
Design Beleuchtung
Höheres Sockelprofil

INOTHERM LAIBUNGSFORM

Für einen schönen, akzentuierten Abschluss der Laibung im Außenbereich der Eingangstür und Ihres Zuhauses, empfehlen wir Ihnen das neue Laibungsprofil LP 200. Durch die Installation von LEDs können Sie Ihren Eingangsbereich weiter verschönern und bereichern.

Das neue Laibungsprofil wird bei uns in Werk professionell montiert. Das garantiert einen sicheren und effizienten Transport, eine unkomplizierte Montage und ein vollendetes Ergebnis.

ATE 1355 (550 mm)

ATE 1356 (450 mm)

Alu Ornamentrahmen
nur außen
Alu Applikationen
aufgesetzt nur außen

Zubehör

Griff außen ZAM 34

Alu Applikation E-350 (Edelstahl)

Wetterschenkel E-300 (80 077 FS)

Farbe 80 077 FS

Türklopfer BT 110

Türspion BT 19 E

Seitenteil ST 01 / WG / 400

Glasmotiv MS 6475/S +

Hausnummer HFG

Option: Profilkonstruktion LP 200

Fingerscan BT 670

Höheres Sockelprofil



ATE 1357 (550 mm)

ATE 1358 (450 mm)

Alu Ornamentrahmen nur außen
Alu Applikationen aufgesetzt nur außen

Zubehör

Griff außen GA 190 S G

Alu Applikation E-350 G (Edelstahl Gold)

Wetterschenkel E-300 G (Edelstahl Gold)

Farbe 70 784 FS

Türklopfer BT 111

Türspion BT 19 EG

Seitenteil ST 01 / WG / 400

Glasmotiv MS 6782-18 G/S (Alu Applikationen Gold im LZR) +

Hausnummer HFG

Option: Höheres Sockelprofil

EXKLUSIVE TÜREN

Bei der AT Serie ist das Profilsystem AT 110 im Preis inbegriffen.

Glasvordach mit optionaler LED Beleuchtung

B: 1000 / 1200 / **1400** / 1600 / 1800

566

750 mm

80

360 mm

4X



ATE 1122

Innenansicht
Farbe innen - 70 784 FS
Innendrücker - ZIE 71



ATE 1122

Alu Ornamentrahmen
beidseitig
Relief nur außen

Zubehör
Glasmotiv MS 6681
Griff außen ZAE 705
Wetterschenkel E-300 (70 784 FS / Edelstahl matt)

Farbe 70 784 FS
Seitenteil ST 01 / WG / 400
Glasmotiv MS 6681/S +
Hausnummer HFG
Option: Profilkonstruktion AT 110 P
Fingerscan BT 610
Glasvordach (mit Verbreiterung)



ATE 1123 BH

Alu Ornamentrahmen
beidseitig

Zubehör
Glasmotiv MS 7002
Griff außen ZAE 209 B
Gitter außen GE 750 B

Farbe RAL 9005 matt
Paneel außen DD 416 - Split Eiche Dunkel
Ornamentrahmen RAL 9005 matt
Türklopfer BT 112
Seitenteil ST 01 / WG / 400
Glasmotiv MS 7002/S + Hausnummer HFG
Option: Fingerscan BT 670
Black Edition Paket



inoSmart
SMART DOOR SYSTEM

BT 670

FINGERSCAN,
CODETASTER.

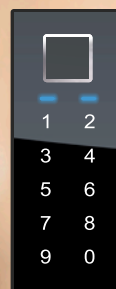

ATE 1451 (550 mm)

ATE 1453 (450 mm)

Alu Ornamentrahmen beidseitig
Alu Applikation aufgesetzt nur außen

Zubehör
Glasmotiv MR 337 - Rillenschliff auf
ESG satiniert weiß mit beidseitig satiniert
Alu Applikation E-350 (80 077 FS / Edelstahl)
Griff außen GA 190 S P

Farbe 80 077 FS
Seitenteil ST 01 / WG / 400
Glasmotiv MS 6677/S +
Hausnummer HFG
Option: Fingerscan BT 670
Höheres Sockelprofil

ATE 1273 (550 mm)

ATE 1274 (450 mm)

Alu Ornamentrahmen beidseitig
Alu Applikation aufgesetzt nur außen

Zubehör
Glasmotiv MSS 6685
Griff außen ZAM 7
Alu Applikation E-350 (70 784 FS / Edelstahl)
Wetterschenkel E-300 (70 784 FS / Edelstahl matt)

Farbe 70 784 FS
Seitenteil ST 01 / WG / 400
Glasmotiv MS 6685-18 EV1/S (Alu Applikationen
EV 1 im LZR) + Hausnummer HFG
Option: Fingerscan BT 670
Höheres Sockelprofil



EXKLUSIVE TÜREN

Bei der AT Serie ist das Profilsystem AT 110 im Preis inbegriffen.

Glasvordach mit optionaler LED Beleuchtung

B: 1000 / 1200 / **1400** / 1600 / 1800

500

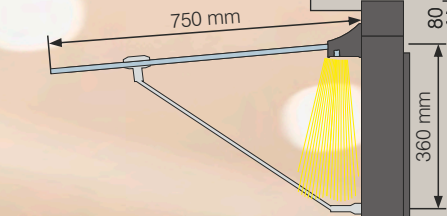

28 mm breite Alu-Applikationen auf der mittleren ESG-Scheibe sorgen für eine ansprechende Optik und eine glatte Oberfläche, die eine einfache Reinigung und Wartung ermöglicht.

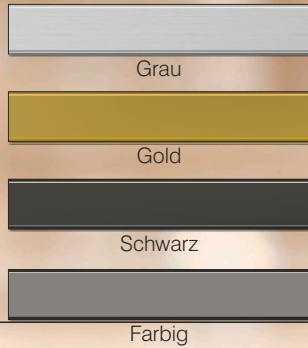

ATE 1277

Alu Ornamentrahmen beidseitig
Alu Applikationen aufgesetzt nur außen

Zubehör
Glasmotiv MSS 6927-28 TF (80 077 FS)
Griff außen GA 190 S P
Alu Applikation E-350 (70 784 FS / Edelstahl)

Farbe 80 077 FS
Seitenteil ST 01 / WG / 400
Glasmotiv MS 6927/S + Hausnummer HFG
Option: Profilkonstruktion AT 110 P
Fingerscan BT 670
Glasvordach (mit Verbreiterung)

ATE 1075 (500 mm)

Alu Ornamentrahmen beidseitig

Zubehör
Glasmotiv MS 6934
Griff außen ZAE 207 B

Farbe RAL 9016 glanz
Seitenteil ST 01 / WG / 400
Glasmotiv MS 6934-18/S + Hausnummer HFG
Option: Profilkonstruktion AT 110
Fingerscan BT 670
Black Edition Paket

OPTION MASSIVE ALU APPLIKATIONEN:



E-350 Knopf - Edelstahl Applikation (im Preis inbegriffen)



E-300 Edelstahl Applikation (Aufpreis)

- STOßGRIFF AUßEN
SERIE 700
- EDELSTAHL MATT
- OPTION FINGERSCAN



ATE 1295

Alu Ornamentrahmen
beidseitig

- Zubehör MS 7002
- Glasmotiv MS 7002
- Alu App. E-350 (RAL 7009 FS /
Edelstahl)
- Griff außen ZAE 705

- Farbe 70 784 FS
- Seitenteil ST 01 / WG / 400
- Glasmotiv MS 7002/S +
Hausnummer HFG
- Option: Fingerscan BT 610
Höheres Sockelprofil



ATE 1078 (500 mm)

Alu Ornamentrahmen beidseitig

- Zubehör MS 7003
- Glasmotiv MS 7003
- Griff außen GA 190 S P

- Farbe RAL 9007 FS
- Seitenteil ST 01 / WG / 400
- Glasmotiv MS 7003/S +
Hausnummer HFG

EXKLUSIVE TÜREN

INNENANSICHT

Bei allen Exclusive Modellen können Sie die Innenfarbe der Tür wählen. Wählen Sie diejenige, die am besten zu Ihrer Wohnung passt und mit dem restlichen Dekor eine Einheit bildet. Oder Sie wählen eine, die sich abhebt.



ATE 1267

Innenansicht
Farbe innen - 70 784 FS
Innendrücker ZIE 71

DESIGN LED-BELEUCHTUNG
Elegante LED Lichtsysteme aus Aluminium in verschiedenen Farben. Die Steuerung von Betriebszeit und Lichtintensität über die Inosmart-App oder durch eine Zeitschaltuhr mit Dimmer.



ATE 1267 (550 mm)

ATE 1268 (450 mm)

Alu Ornamentrahmen beidseitig
Alu Applikation aufgesetzt nur außen

Zubehör
Glasmotiv MS 6800
Griff außen ZAE 705
Alu App. E-350 (70 784 FS / Edelstahl)

Farbe 70 784 FS
Seitenteil ST 01 / WG / 400
Glasmotiv MS 6800/S +
Hausnummer HFG
Option: Profilkonstruktion AT
Fingerscan BT 610
Design Beleuchtung



ATE 1243 (550 mm)

ATE 1246 (450 mm)

Alu Ornamentrahmen beidseitig
Alu Applikation nur außen

Zubehör
Glasmotiv MS 6684
Griff außen GA 190 S P
Alu App. E-350 (RAL 9007 FS / Edelstahl)

Farbe RAL 9007 FS
Seitenteil ST 01 / WG / 400
Glasmotiv MS 6684/S +
Hausnummer HFG
Option: Profilkonstruktion AT 110 P
Fingerscan BT 670
Höheres Sockelprofil

ATE 1061

Innenansicht
Farbe innen - RAL 9007 FS
Innendrücker GA 192 P



ATE 1061

Alu Ornamentrahmen
beidseitig

Zubehör
Glasmotiv MS 6931
Griff außen ZAM 7

Farbe RAL 9007 FS
Seitenteil ST 01 / WG / 400
Glasmotiv MS 6931/S +
Hausnummer HFG
Option: Fingerscan BT 670



ATE 1100

Alu Ornamentrahmen beidseitig

Zubehör
Glasmotiv MS 6932
Griff außen ZAE 707

Farbe 80 077 FS
Seitenteil ST 01 / WG / 400
Glasmotiv MS 6932/S +
Hausnummer HFG
Option: Fingerscan BT 610
Höheres Sockelprofil



EXKLUSIVE TÜREN

Glasvordach mit optionaler LED Beleuchtung



BT 670

Fingerscan,
Codetaster,
Bluetooth

ATE 1121

Alu Ornamentrahmen beidseitig
Dekor nur außen

Zubehör
Glasmotiv MS 6809
Griff außen ZAE 705

Farbe RAL 9016 glanz
Dekor außen 70 784 FS
Türspion BT 19 E
Türklopfer BT 110
Seitenteil ST 01 / WG / 400
Glasmotiv MS 6809/S +
Hausnummer HFG
Option: Profilkonstruktion AT 110 P
Fingerscan BT 610
Glasvordach (mit Verbreiterung)

ATE 1030

Alu Ornamentrahmen
beidseitig

Zubehör
Glasmotiv MS 6933
Griff außen GA 190 S P

Farbe RAL 9007 FS
Türspion BT 19 E
Türklopfer BT 110
Seitenteil ST 01 / WG / 400
Glasmotiv MS 6933/S +
Hausnummer HFG
Höheres Sockelprofil



ATE 1065 (550 mm)

Alu Ornamentrahmen
beidseitig
Alu Applikation nur außen

Zubehör
Glasmotiv MR 327
Alu App. E-350 (HD 227 / Edelstahl)
Griff außen GA 190 S P

Farbe HD 227



Option:
Glasmotiv MR 327
Rillenschliff auf
ESG satiniert weiß



Option:
Glasmotiv MB 797
Bleiverglasung mit
Madras Uadi weiß,
Facettenglas klar

ATE 1065 (550 mm)

Alu Ornamentrahmen beidseitig
Alu Applikation nur außen

Zubehör
Glasmotiv MB 797
Alu App. E-350 (70 784 FS / Edelstahl)
Griff außen GA 190 S P

Farbe 70 784 FS
Seitenteil ST 01 / WG / 400
Glasmotiv MS 6930/S +
Hausnummer HFG
Option: Fingerscan BT 670
Höheres Sockelprofil

EXKLUSIVE TÜREN

Bei der AT Serie ist das Profilsystem AT 110 im Preis inbegriffen.

Glasvordach mit optionaler LED Beleuchtung

B: 1000 / 1200 / **1400** / 1600 / 1800



BT 670

Fingerscan,
Codetaster,
Bluetooth

ATE 1265 (550 mm)

ATE 1266 (450 mm)

Alu Ornamentrahmen beidseitig
Alu Applikation EV1 aufgesetzt nur außen

Zubehör
Glasmotiv MB 787
Griff außen ZAE 705
Alu Applikation E-350 (70 784 FS / Edelstahl)

Farbe 70 784 FS
Seitenteil ST 01 / WG / 400
Glasmotiv MS 6680-18/S (Alu Applikationen im LZR) +
Hausnummer HFG
Option: Fingerscan BT 610
Glasvordach (mit Verbreiterung)
Höheres Sockelprofil

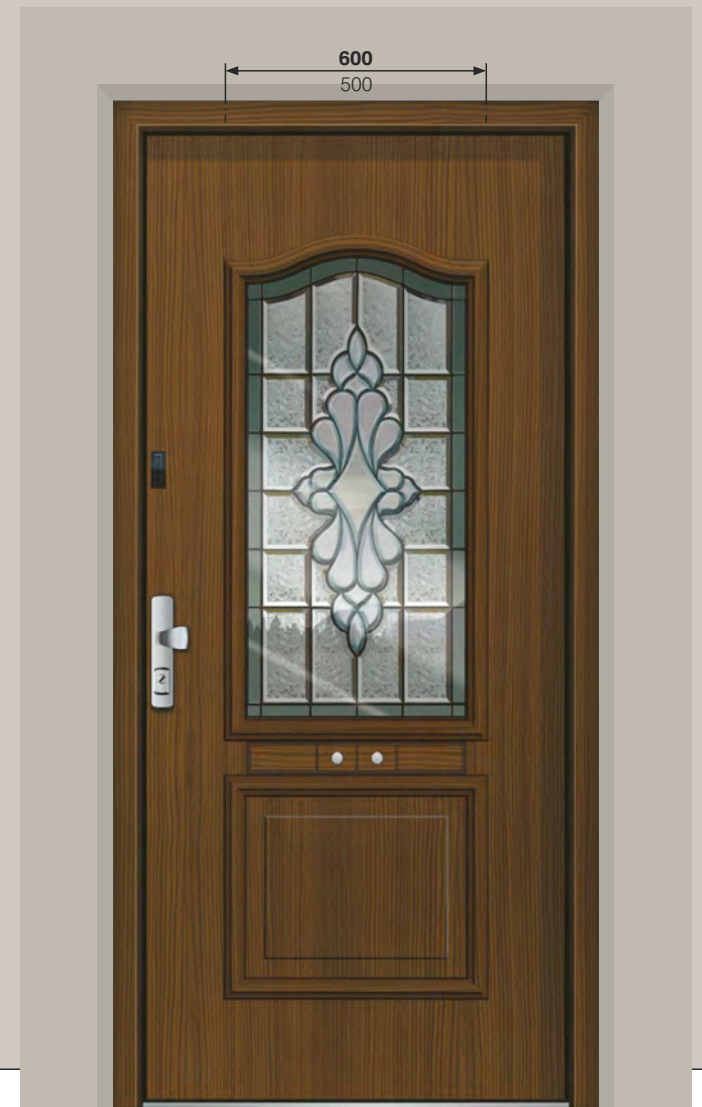

ATE 1320 (600 mm)

ATE 1321 (500 mm)

Alu Ornamentrahmen
beidseitig
Alu Applikation
aufgesetzt nur außen

Zubehör
Glasmotiv MB 737 E - mit Eisblumenglas
und Facetten
Griff außen GA 190 S P

Farbe HD 227 - Nussbaum
Option: Fingerscan BT 670

Ganzglasfüllungen uns Sprossenmodelle

Sie zeichnet eine glatte Oberfläche, saubere und einfache Linien aus.

Die Grundformen der Modelle sind einfach, vorschriftsgemäß und ohne überflüssige Zusätze, was eine zeitlose Modellaktualität bietet. Die Betonung der Designerserie liegt in der Qualität der Endbearbeitung, in der Qualität der eingearbeiteten Materialien und in der technischen Perfektion. Eine strenge Kontrolle durch den gesamten technischen Herstellungsprozess und die Endkontrolle von

SELECT - Türen, garantieren bei minimaler Wartung, eine sehr lange Nützlichkeitsdauer. Allen Modellen der Serie AG können Sie zusätzlich Ihre individuelle Designernote verleihen, indem Sie durch eine kleine oder größere Modifikation Ihr vollkommenes Unikats Modell von **SELECT - Türen** schaffen.

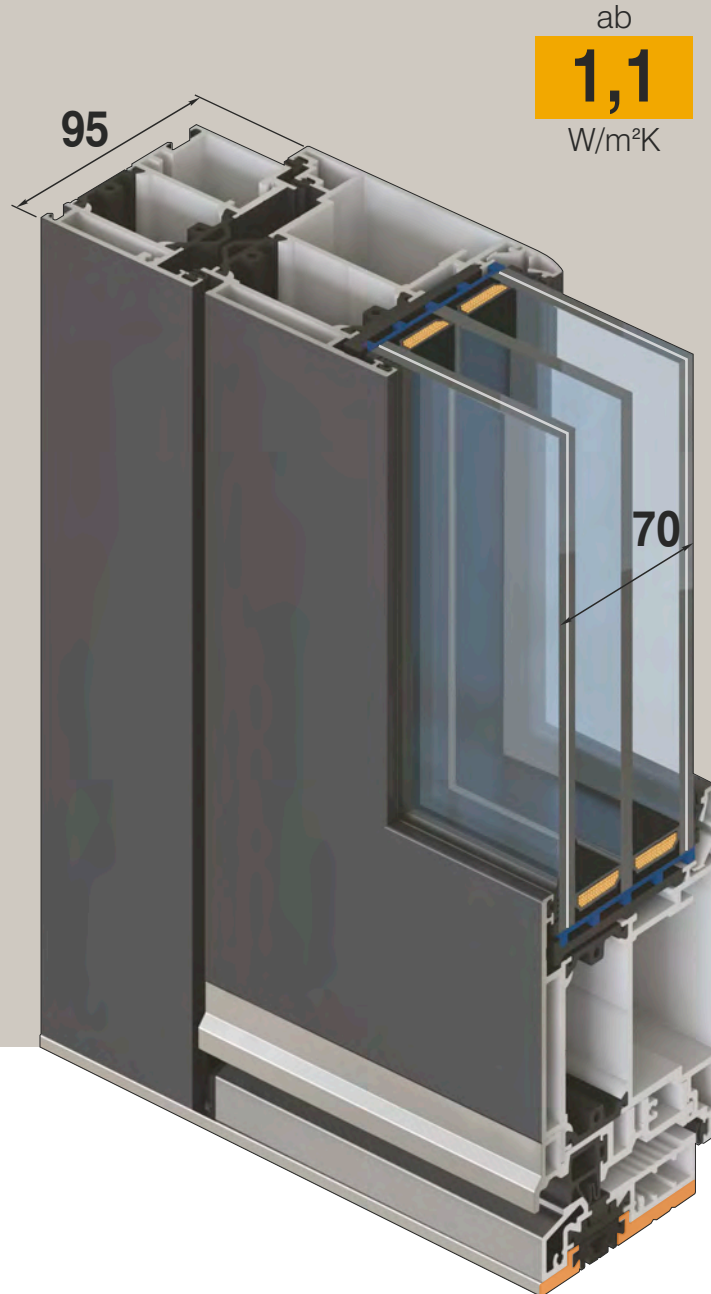

ab
1,1
W/m²K

3 UMLAUFENDE DICHTUNGEN
im Rahmen und Flügel und
vulkanisierte Eckausführungen

mit
SPEZIELLER U-WERTSPERRE
im Falzbereich

3 VERSTELLBARE 3 - TEILIGE
Rollentürbänder

5 PUNKT HAKENVERRIEGELUNG,
Dornmaß 45 mm und durchgehende
Schließleiste aus Edelstahl

serienmäßig außen
SICHERHEITSROSETTE
und **INNENDRÜCKER**
Edelstahl matt

mit thermisch getrennte
ALUMINIUM - BODENSCHWELLE
im Farbton silberfarbig EV 1,
Ausführung mit unsichtbarer Verschraubung

3 SCHEIBEN WÄRMESCHUTZGLAS
MIT VSG AUBEN UND INNEN
(U-Wert=0,5 W/m²K) in
Kombination mit Motiv -
und Ornamentgläsern

serienmäßig
BODENSTATIKPROFIL

OPTION:
mit Polyurethan gefüllten Rahmen-
und Flügelprofilen

GLASKOMBINATIONEN SERIENMÄßIG TÜRFLÜGEL

- INNEN - Float klar mit Metallbeschichtung
VSG 6 mm klar mit
Metallbeschichtung
- MITTIG - Float klar mit oder ohne Motiv
- Ornamentglas - Parsolglas mit
oder ohne Motiv
- AUßEN - Float klar mit Metallbeschichtung
VSG 6 mm klar mit
Metallbeschichtung

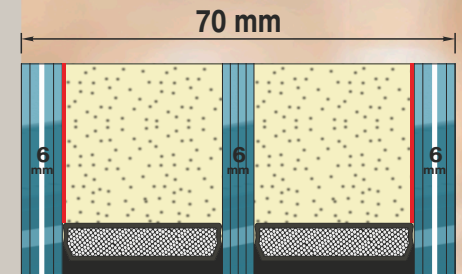

3 SCHEIBEN WÄRMESCHUTZGLAS
(U-Wert=0,5 W/m²K) in
Kombination mit Motiv -
und Ornamentgläsern

GLASKOMBINATIONEN im SEITENTEIL nach wall

SELECT TÜREN

Standard Ausstattung



ASS 1700

Ganzglasfüllung

Zubehör
 Glasmotiv MS 6598
 Griff außen ZAE 67 F

Farbe 70 784 FS
 Seitenteil ST / WG
 Glasmotiv MS 6598/S +
 Hausnummer HFG
 Option: Fingerscan BT 670
 Niedriges Sockelprofil
 Glasvordach (mit Verbreiterung)
 Briefkasten Renz



DREI 3-TEILIGE ROLLENTÜRBÄNDER

Serienmäßig sind alle Haustüren mit drei starken, verstellbaren 3-teiligen Rollentürbändern ausgestattet. Die Bänder sind optional in 16 verschiedenen Farben lieferbar.

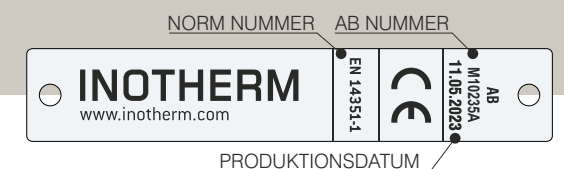

DATENSCHILD

Jede Eingangstür aus dem Programm Alu Haustüren hat ein Datenschild. Das Datenschild beinhaltet alle wichtigen Daten der technischen Dokumentation über die Bestellung und Fertigung der Tür. Die Daten sind mit einem Laser in die Edelstahlplatte eingraviert. Diese Gravur gewährleistet eine langjährige Lesbarkeit und Verwendbarkeit der Daten.

ANALYSE DES FINGERABDRUCKS, OB DER FÜR DIE IDENTIFIKATION GEEIGNET IST

Die fortschrittliche Inosmart-APP ermöglicht eine effiziente Analyse des Fingerabdrucks sowie Eignung des Fingerabdrucks und erkennt das Fingerabdruckbild, wie man es von biometrischen Sensoren kennt.

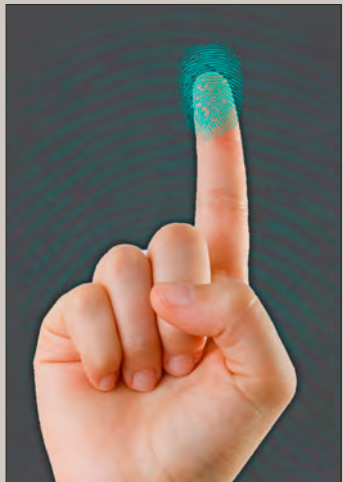

ASS 1700

Ganzglasfüllung

Zubehör
Glasmotiv MS 6602
Griff außen ZAE 67 F

Farbe 70 784 FS
Seitenteil ST 01 / WG
Glasmotiv MS 6602/S +
Hausnummer HF (schwarz)
Option: Fingerscan BT 670
Glasvordach (mit Verbreiterung)
Typ 51
Höheres Sockelprofil



Variante nach innen
Option: Öffnungsart nach außen

SELECT TÜREN



ASS 1700

Ganzglasfüllung

Zubehör
 Glasmotiv MS 6597
 Griff außen ZAE 67 F

Farbe 80 077 FS
 Seitenteil ST 01 / WG
 Glasmotiv MS 6597/S +
 Hausnummer HFG
 Option: Fingerscan BT 670
 Typ 08
 Glasvordach (mit Verbreiterung)
 Höheres Sockelprofil



ASS 1700

Ganzglasfüllung

Zubehör
 Glasmotiv MS 6246 +
 Hausnummer HFG
 Griff außen ZAE 67 F

Farbe HD 224
 Option: Fingerscan BT 670
 Typ 02

ZUSÄTZLICHE BELEUCHTUNG DES EINGANGS

Inotherm Haustüren können optional mit LED-Beleuchtung ausgestattet werden, die den Eingangsbereich stilvoll beleuchtet. Lichtintensität und Betriebsdauer sind bequem per Dimmer-Timer oder – bei eingebautem Inosmart-System – auf dem Inosmart-App steuerbar. Beleuchtungsmöglichkeiten in Türelementen: Aluminiumgriffe, Fassadenschutzprofile, Lichtsysteme und Glasvordächer.

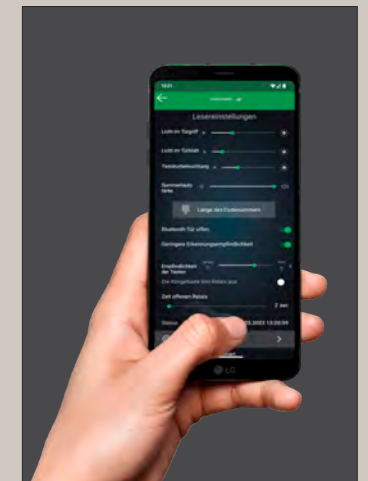

ST

GANZGLASFÜLLUNGEN
SELECT TUREN

GLASVORDACH

Eine elegante Ergänzung für Ihre Haustür bietet ein Glasvordach, das sowohl Ihre Haustür als auch Ihre Gäste vor Witterungseinflüssen schützt. Das Vordach lässt sich einfach in das bestehende Haustürsystem integrieren, ohne dass zusätzliche Arbeiten am Eingang erforderlich sind.

ZUSÄTZLICHE BELEUCHTUNG DES EINGAGS

Für zusätzlichen Komfort und Sicherheit können Sie bei der Montage des Glasvordachs optional eine LED-Beleuchtung wählen. Sie können die Lichtintensität und Betriebszeit ganz einfach über die Inosmart-App auf Ihrem Smartphone einstellen.

ÄSTHETISCHE LÖSUNG FÜR TÜRSCHUTZ UND KOMFORTABLEN EINGANG

4x150



Glasvordach mit optionaler LED Beleuchtung

B: 1000 / 1200 / **1400** / 1600 / 1800

ASS 1869

Ganzglasfüllung
Glas ESG mittig
Alu Applikationen im LZR

Zubehör
Glasmotiv MS 6272
Griff außen ZAE 67 F

Farbe 70 784 FS
Alu Appl. im LZR 70 784 FS
Seitenteil ST 01 / WG / 400
Glasmotiv MS 6272/S +
Hausnummer HFG
Option: Fingerscan 670
Glasvordach
Höheres Sockelprofil

ASS 1806

Ganzglasfüllung
Glas ESG mittig
Alu Applikationen im LZR

Zubehör
Glasmotiv MS 7004
Griff außen ZAE 67 F

Farbe 70 784 FS
Alu Appl. im LZR 70 784 FS
Seitenteil ST 01 / WG / 400
Glasmotiv MS 7004-150/S +
Hausnummer HFG
Option: Fingerscan BT 670
Glasvordach

SELECT TÜREN

ESG KLAR 6 mm
 ESG SATINIERT 6 mm WEIß
 Glas ESG mit ALU Applikationen
 beidseitig (Farbe nach Wahl)

Glas VSG Klar 6 mm
 (innen / außen)

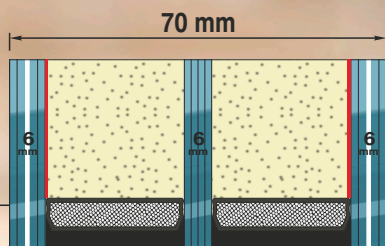

VSG 6 mm

VSG 6 mm

3 SCHEIBEN WÄRMESCHUTZGLAS

(U-Wert=0,5 W/m²K) in
 Kombination mit Motiv -
 und Ornamentgläsern



ASS 1836

Ganzglasfüllung
 Glas ESG mittig
 Alu Applikationen im LZR

Zubehör
 Glasmotiv MS 6271 +
 Hausnummer HFG
 Griff außen ZAE 67 F

Farbe 80 077 FS
 Alu Appl. im LZR 80 077 FS
 Seitenteil ST 01 / WG / 400
 Glasmotiv MS 6271/S
 Option: Fingerscan BT 670



ASS 1831

Ganzglasfüllung
 Glas ESG mittig
 Alu Applikationen im LZR

Zubehör
 Glasmotiv MS 6609
 Griff außen ZAE 607 S

Farbe HD 224
 Alu Appl. im LZR 70 784 FS
 Seitenteil ST 01 / WG / 400
 Glasmotiv MS 6609/S +
 Hausnummer HFG
 Option: Fingerscan BT 670

BELEUCHTEN SIE IHREN EINGANGSBEREICH

Unsere Haustür kann optional auch eine integrierte LED-Beleuchtung enthalten, die Ihren Eingang elegant beleuchtet. Sie können die Lichtintensität und Betriebszeit ganz einfach über die Inosmart-App auf Ihrem Smartphone einstellen.



DESIGN LED-BELEUCHTUNG
Elegante LED Lichtsysteme aus Aluminium in verschiedenen Farben. Die Steuerung von Betriebszeit und Lichtintensität über die Inosmart-App oder durch eine Zeitschaltuhr mit Dimmer.

ASS 1840

Ganzglasfüllung
Glas ESG mittig
Alu Applikationen im LZR

Zubehör
Glasmotiv MS 6276
Griff außen ZAE 67 F

Farbe 70 784 FS
Alu Appl. im LZR 70 784 FS
Seitenteil ST 01 / WG / 400
Glasmotiv MS 6276/S +
Hausnummer HFG
Option: Fingerscan BT 670

ASS 1841

Ganzglasfüllung
Glas ESG mittig
Alu Applikationen im LZR

Zubehör
Glasmotiv MS 7005
Griff außen ZAE 607 S

Farbe 80 077 FS
Alu Appl. im LZR 80 077 FS
Seitenteil ST 01 / WG / 400
Glasmotiv MS 7005/S +
Hausnummer HFG
Option: Fingerscan BT 670
Höheres Sockelprofil

SELECT TÜREN

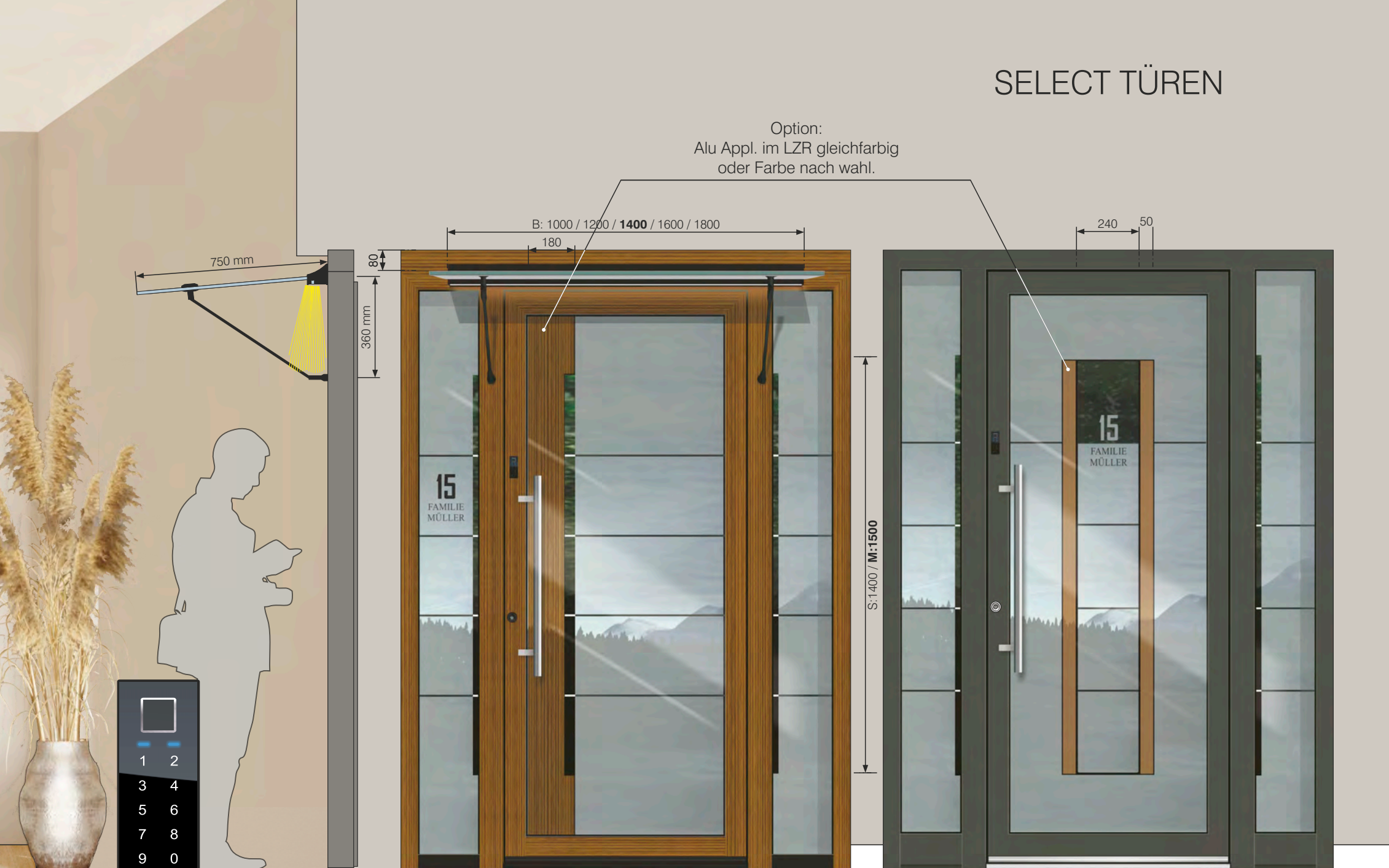

Option:
Alu Appl. im LZR gleichfarbig
oder Farbe nach wahl.

B: 1000 / 1200 / **1400** / 1600 / 1800

750 mm

80

360 mm

180

240 50

S: 1400 / M: 1500

BT 670

Fingerscan,
Codetaster,
Bluetooth.

ASS 1871 B

Ganzglasfüllung
Glas ESG mittig
Alu Applikationen im LZR

Zubehör
Glasmotiv MS 7006
Griff außen ZAE 607 S

Farbe HD 224
Alu Appl. im LZR HD 224
Seitenteil ST 01 / WG / 400
Glasmotiv MS 7006/S +
Hausnummer HFG
Option: Fingerscan BT 670
Black Edition Paket
Glasvordach

ASS 1875

Ganzglasfüllung
Glas ESG mittig
Alu Applikationen im LZR

Zubehör
Glasmotiv MS 6611 +
Hausnummer HFG
Griff außen ZAE 607 S

Farbe 80 077 FS
Alu Appl. im LZR RAL 8003 FS
Seitenteil ST 01 / WG / 400
Glasmotiv MS 6611/S
Option: Fingerscan BT 670
Höheres Sockelprofil

ZUSÄTZLICHE BELEUCHTUNG DES EINGANGS

Inotherm Haustüren können optional mit LED-Beleuchtung ausgestattet werden, die den Eingangsbereich stilvoll beleuchtet. Lichtintensität und Betriebsdauer sind bequem per Dimmer-Timer oder – bei eingebautem Inosmart-System – auf dem Inosmart-App steuerbar.
Beleuchtungsmöglichkeiten in Türelementen: Aluminiumgriffe, Fassadenschutzprofile, Lichtsysteme und Glasvordächer.



ASS 1773

Sprosse 150 mm

Zubehör
Glasmotiv MS 6603
Griff außen ZAE 607 S

Farbe 70 784 FS
Option: Typ 22



ASS 1773

Sprosse 150 mm

Zubehör
Glasmotiv MS 6700
Griff außen ZAE 67 F

Farbe 80 077 FS
Seitenteil ST 01 / WG / 400
Glasmotiv MS 6700/S +
Hausnummer HFG
Option: Höheres Sockelprofil

SELECT TÜREN

INNENANSICHT

Bei allen Exclusive Modellen können Sie die Innenfarbe der Tür wählen. Wählen Sie diejenige, die am besten zu Ihrer Wohnung passt und mit dem restlichen Dekor eine Einheit bildet. Oder Sie wählen eine, die sich abhebt.



ASS 1652

Innenansicht
Farbe innen - HD 211
Innendrücker - ZIE 71

DESIGN LED-BELEUCHTUNG

Elegante LED Lichtsysteme aus Aluminium in verschiedenen Farben. Die Steuerung von Betriebszeit und Lichtintensität über die Inosmart-App oder durch eine Zeitschaltuhr mit Dimmer.

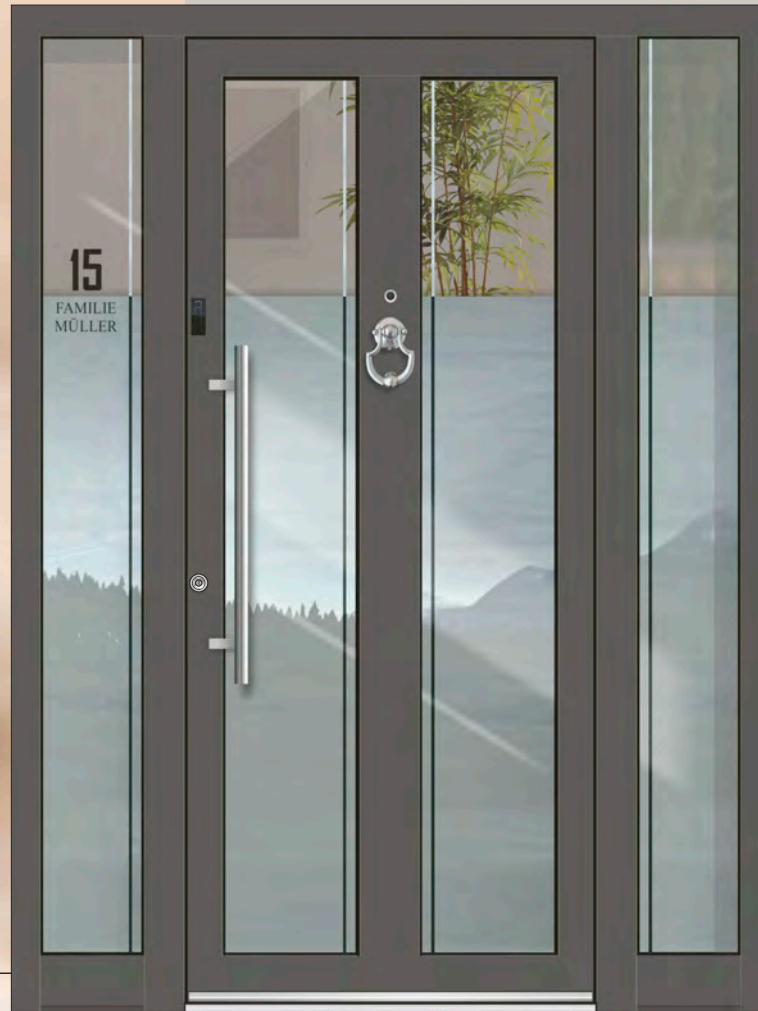

ASS 1652

Sprosse 150mm

Zubehör
Glasmotiv MS 6986
Griff außen ZAE 607 S

Farbe 70 784 FS
Türspion BT 19 E
Türklopfer BT 110
Seitenteil ST 01 / WG
Glasmotiv MS 6986/S +
Hausnummer HF (schwarz)
Option: Fingerscan BT 670
Höheres Sockelprofil



ASS 1656

Sprosse 150mm

Zubehör
Glasmotiv MS 7007
Griff außen ZAE 2112 B

Farbe 70 784 FS
Türspion BT 19 E
Seitenteil ST 01 / WG
Glasmotiv MS 7007/S +
Hausnummer HF (schwarz)
Option: Fingerscan BT 670
Design Beleuchtung

DESIGN LED-BELEUCHTUNG
Elegante LED Lichtsysteme aus Aluminium in verschiedenen Farben. Die Steuerung von Betriebszeit und Lichtintensität über die Inosmart-App oder durch eine Zeitschaltuhr mit Dimmer.

**SERIENMÄßIG:
NIEDRIGES
SOCKELPROFIL
IM SEITENTEIL**

Ein niedriges Sockelprofil mag auf den ersten Blick unscheinbar wirken. Doch durch Fortschritte bei der Entwicklung von Haustüren ist es nun möglich, den Blendrahmen hinter der Fassade zu verstecken und so die Aufmerksamkeit auf das niedrige Sockelprofil zu lenken. Unsere Lösung ermöglicht ein besonders niedriges Sockelprofil, ohne die Sicherheit Ihres Zuhauses zu beeinträchtigen.

3X150



50 mm

NIEDRIGES SOCKELPROFIL

Farbe - RAL 9005 matt oder gleichfarbig

ASS 1720

Sprosse 150 mm

Zubehör
Glasmotiv MS 6252 +
Hausnummer HFG
Griff außen ZAE 67 F

Farbe 80 077 FS
Seitenteil ST 01 / WG / 400
Glasmotiv MS 6252/
Option: Fingerscan BT 670
Design Beleuchtung



3X150

220 84



ASS 1654

Sprossen 84/150 mm

Zubehör
Glasmotiv MS 6251
Griff außen ZAE 215 B

Farbe 80 077 FS
Paneel außen DD 424
Seitenteil ST 01 / WG / 400
Glasmotiv MS 6251/S +
Hausnummer HFG
Option: Fingerscan BT 670
Höheres Sockelprofil

SELECT TÜREN

Glasvordach mit optionaler LED Beleuchtung

B: 1000 / 1200 / **1400** / 1600 / 1800

GLASMOTIV

oben Klarglasfeld,
Hausnummer Folie.
Option: Alle Felder
satinert ohne Aufpreis.

750 mm

360 mm

Digitaler Türspion

BT 19 E

Inneneinheit



Außeneinheit



Mit einer Kamera und einem
LCD-Farbmonitor ausgestattet,
zeigt der digitale Türspion
per Knopfdruck, wer vor der Tür steht.

70 mm

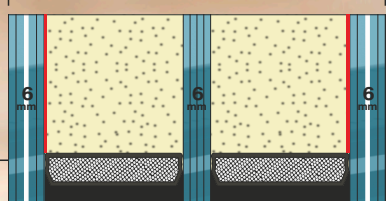

VSG 6 mm

VSG 6 mm

3 SCHEIBEN WÄRMESCHUTZGLAS

(U-Wert=0,5 W/m²K) in
Kombination mit Motiv -
und Ornamentgläsern



ASS 1721

Sprosse 150 mm

Zubehör
Glasmotiv MS 6604
Griff außen ZAE 67 F

Farbe 80 077 FS
Türspion BT 19 E
Seitenteil ST 01 / WG / 400
Glasmotiv MS 6604/S +
Hausnummer HFG
Option: Fingerscan BT 670
Glasvordach (mit Verbreiterung)
Höheres Sockelprofil



ASS 1721

Sprosse 150 mm

Zubehör
Glasmotiv MS 6256 +
Hausnummer HFG
Griff außen ZAE 2142 B

Farbe HD 211
Türspion BT 19 E B
Seitenteil ST 01 / WG / 400
Glasmotiv MS 6256/S
Option: Fingerscan BT 670
Black Edition Paket

inoSmart
SMART DOOR SYSTEM

BT 670

FINGERSCAN,
CODETASTER,

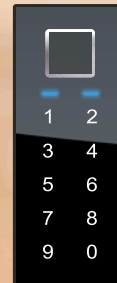

Wir stellen Ihnen die neue Generation des INOSMART Fingerscans vor, der ebenso wie die ausgezeichneten Inotherm Haustüren, Synonym für Qualität, Sicherheit und Komfort darstellt.



ASS 1730

Sprosse 84 mm
Zubehör MS 6696 +
Glasmotiv Hausnummer HFG
Griff außen ZAE 214
Farbe 80 077 FS
Paneel außen DD 424
Seitenteil ST 01 / WG / 400
Glasmotiv MS 6696/S
Option: Fingerscan BT 660



ASS 1730 B

Sprosse 84 mm
Zubehör MS 6605
Glasmotiv MS 6605
Griff außen ZAE 214
Farbe RAL 9007 FS
Paneel außen RAL 9005 matt
Seitenteil ST 01 / WG / 400
Glasmotiv MS 6605/S +
Hausnummer HFG
Option: Fingerscan BT 670
Black Edition Paket



SELECT TÜREN

OHNE AUFPREIS

Mit oder ohne Relieffuten.

Glasvordach mit optionaler LED Beleuchtung

B: 1000 / 1200 / **1400** / 1600 / 1800

180 84

ASS 1732

Farbe innen - 70 784 FS
 Paneel außen - DD 420
 Griff außen - ZAE 67 F
 Glasmotiv - MS 7008



ASS 1732

Sprosse 84 mm

Zubehör
 Glasmotiv MS 7008
 Griff außen ZAE 67 F

Farbe 70 784 FS
 Paneel außen DD 424
 Seitenteil ST 01 / WG / 400
 Glasmotiv MS 7008/S +
 Hausnummer HFG
 Option: Fingerscan BT 670
 Höheres Sockelprofil

ASS 1796

Sprosse 84 mm
 Edelstahl Applikationen
 bündig nur außen

Zubehör
 Glasmotiv MS 6607
 Griff außen ZAE 607 S

Farbe 80 077 FS
 Seitenteil ST 01 / WG / 400
 Glasmotiv MS 6607/S +
 Hausnummer HFG
 Option: Fingerscan BT 670
 Höheres Sockelprofil



Design Dekor:
 DD 420 -
 Rost Natur

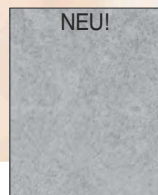

Design Dekor:
 DD 427 -
 Beton



Farbig:
 RAL 9007 FS -
 Graualuminium

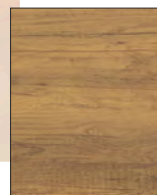

Holzdekor:
 DD 424 -
 Finline Rustik Hell

FARBKOMBINATIONEN

FM SERIE

Serie FM - Füllungsmodelle

Ausgewählte Modelle der Serien AG und AE aus dem Exclusive Programm, gekennzeichnet mit dem Symbol **S**, sind auch als Einspannfüllungsmodelle erhältlich.

Die **S**-Ausführung mit Dichtungen und Glasleisten ermöglicht einen einfachen Austausch der eingesetzten Füllung und überzeugt durch ein klassisches Design.

Wählen Sie einfach ein Modell mit dem Zusatz **S** für die Einspannfüllungsvariante ohne Preiszuschlag.

AGE 1030 S

Glatte Füllung

Zubehör
Griff außen ZAE 709

Farbe 70 784 FS
Türspion BT 19 E
Türklopfer BT 110
Seitenteil ST 01 / WG / 400
Glasmotiv MS 6212/S +
Hausnummer HFG
Option: Fingerscan BT 610
Glasfordach
Entwässerungsrinne
Höheres Sockelprofil



AGE 1030 S

Glatte Füllung

Zubehör
Griff außen ZAE 711

Farbe 70 784 FS
Türspion BT 19 E
Türklopfer BT 110
Seitenteil ST 01 / WG / 400
Glasmotiv MS 6025/S +
Hausnummer HFG
Option: Fingerscan BT 610

SELECT TÜREN



AGE 1111 S

Innenansicht
 Farbe innen - RAL 9016 Glanz
 Innendrücker - ZIE 24



AGE 1111 S

Glatte Füllung
 Zubehör
 Glasmotiv MS 6333 +
 Hausnummer HFG
 Griff außen ZAE 709

 Farbe RAL 9007 FS
 Seitenteil ST 01 / WG / 400
 Glasmotiv MS 6333/S
 Option: Fingerscan BT 610
 Glasvordach (mit Verbreiterung)



AGE 1037 S BH

Schwarze Applikationen
 bündig nur außen
 Relief nur außen
 Zubehör
 Griff außen ZAE 214 B

 Farbe 70 784 FS
 Paneel außen DD 424
 Dekor außen 70 784 FS
 Türspion BT 19 EB
 Türklopfer BT 112
 Seitenteil ST 01 / WG / 400
 Glasmotiv MS 6854/S +
 Hausnummer HFG
 Option: Fingerscan BT 670
 Black Edition Paket

Neue automatische Türdichtung punktet nicht nur in barrierefreier Hinsicht, sondern bietet auch maximale Stabilität.

Heute erleben wir, dass die Anforderungen an barrierefreies Planen, Bauen und Wohnen mehr und mehr in den Mittelpunkt rücken. Doch trotz Barrierefreiheit gerade an Außentüren dürfen weder Wind und Schlagregen noch Lärm in die Innenräume dringen. Mit der neuen automatischen Türdichtung bringt INOTHERM eine Türdichtung auf den Markt, die alle genannten Anforderungen erfüllt. Neue automatische Türdichtung basiert auf der Mechanik-Philosophie, die folgende Pluspunkte mit sich bringt:

- Deutlich verbessertes Dichtungssystem und dadurch Schlagregendichtigkeit, Widerstandsfähigkeit bei Windlast sowie Schalldämmwert
- Einfache Wartung, leichte Demontage der Innenschiene zum Wechseln des Dichtprofils
- Werkzeuglose Einstellung
- Parallelabsenkung, automatischer Niveaueausgleich, Überlastschutz
- Automatischer Höhenausgleich
- Barrierefreiheit, geringere Auslösekräfte
- Die Haustür ist serienmäßig mit dem Bodenstatikprofil verbunden / neben der Barrierefreiheit bietet das auch eine maximale Stabilität der Haustürkonstruktion

Neue automatische Türabdichtung



Entwässerungsrinne 80 mm

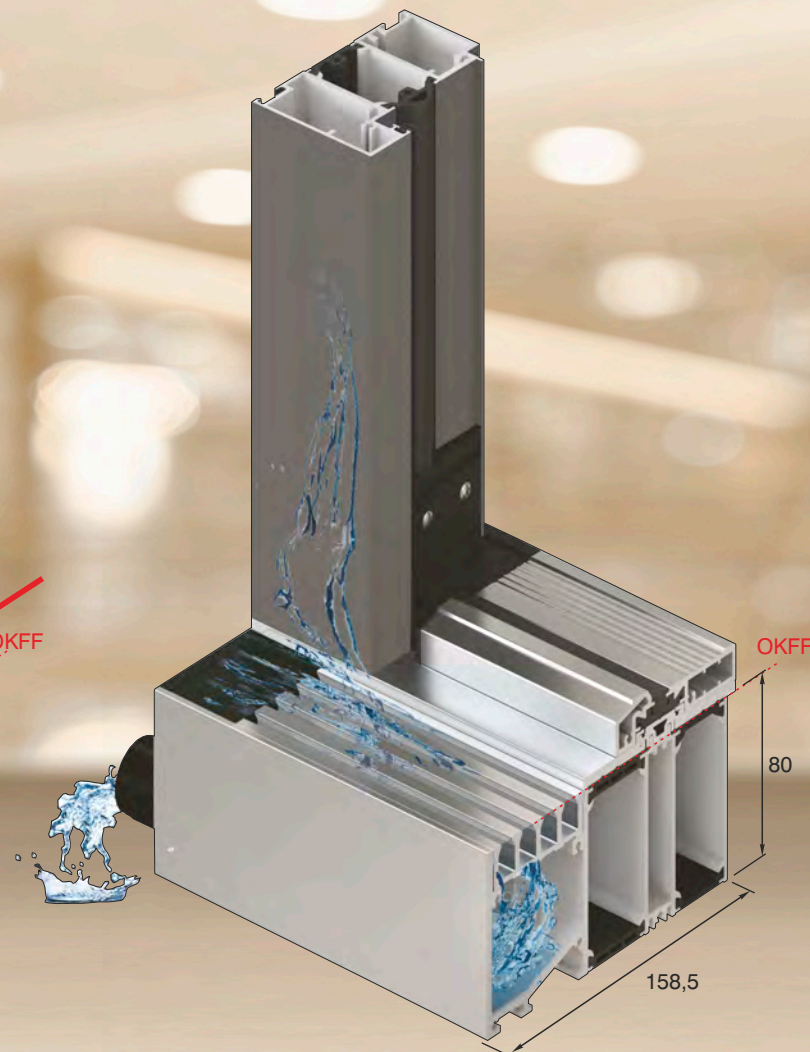

INOTHERM hochwertige Entwässerungsrinne bietet eine kontrollierte Entwässerung vor Ihrem Eingang. Die Entwässerungsrinne sorgt dafür, dass Wasser zuverlässig von der Haustür ferngehalten wird.

Vorteile:

- Sichere und schnelle Ableitung auch großer Wassermengen
- Vermeidung von Wasserlachen im Fassadenbereich
- Schutz des Innenraums vor Durchfeuchtung
- Nutzung bei Wartung und Pflege

NEU!
Verdeckt liegende
Türbänder mit
breiterem Rahmen
Profil



Falls Sie bei der Tür
verdeckt liegende
Türbänder wünschen,
ist dies gegen
Aufpreis möglich.



VTB 10

Das völlig verdeckt liegende Türband macht die INOTHERM Türe zu einer noch dezenteren und moderneren Hauseingangstüre.

Dabei verbindet es höchste Designansprüche mit robuster Technik, einer Tragkraft von bis zu 120 kg und spürbaren Vorteilen bei der Montage. Die zweiteilige Konstruktion macht das Ein- und Aushängen des Flügels besonders einfach und die komfortable 3D-Verstellung lässt maximalen Spielraum für die Seiten, Höhen und Anpressdruckeinstellung.

**Niedriges Sockelprofil
im Seitenteil**



EXKLUSIVE TÜREN

INOTHERM
GEBRAUCHS-
MUSTERSCHUTZ



Ein niedriges Sockelprofil mag auf den ersten Blick unscheinbar wirken. Doch durch Fortschritte bei der Entwicklung von Haustüren ist es nun möglich, den Blendrahmen hinter der Fassade zu verstecken und so die Aufmerksamkeit auf das niedrige Sockelprofil zu lenken. Unsere Lösung ermöglicht ein besonders niedriges Sockelprofil, ohne die Sicherheit Ihres Zuhauses zu beeinträchtigen. Von außen ist das Sockelprofil bewusst in schwarz gehalten, um es unauffällig zu machen. Auf der Innenseite ist das Sockelprofil in der gleichen Farbe wie der Blendrahmen gehalten.

**SERIENMÄßIG:
NIEDRIGES SOCKELPROFIL
IM SEITENTEIL**

STANDARD: Farbe RAL 9005 matt
OPTION: gleichfarbig wie Türrahmen
(auch Holzdekor / Design Dekor möglich)

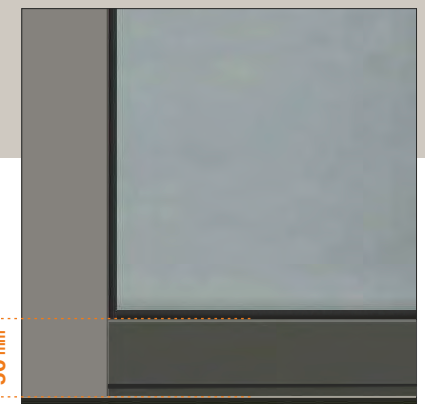

Ausführung

OBERBLENDE

Größere Höhen ab 2700 mm bis zu 5800 mm können mit fix montierter (nach Bedarf auch demontierbarer) Oberblende perfekt gelöst werden. Oberblenden im Design des Türblattes lassen die Tür hoch, schlank und sehr modern wirken.

Die Haustür mit Oberblende ermöglicht eine hohe Öffnung und ein einfaches Eintreten und Öffnen der Haustür. Die Ausführung mit der Oberblende ist praktisch bei allen Türmodellen möglich. Die horizontale Sonderfuge von nur 5 mm zwischen dem Türblatt und der perfekt gekoppelten Oberblende wirkt wie eine Nutfräsung.

AGE 1041 BH

Schwarze Applikationen
bündig nur außen

Zubehör
Griff außen ZAE 216 B

OBERBLENDE TYP A

Im Türblatt Design
Mit Öffnungsmöglichkeit

OBERBLENDE TYP C

Als Einsatzfüllung
Mögliche Demontage durch innere Glasleisten

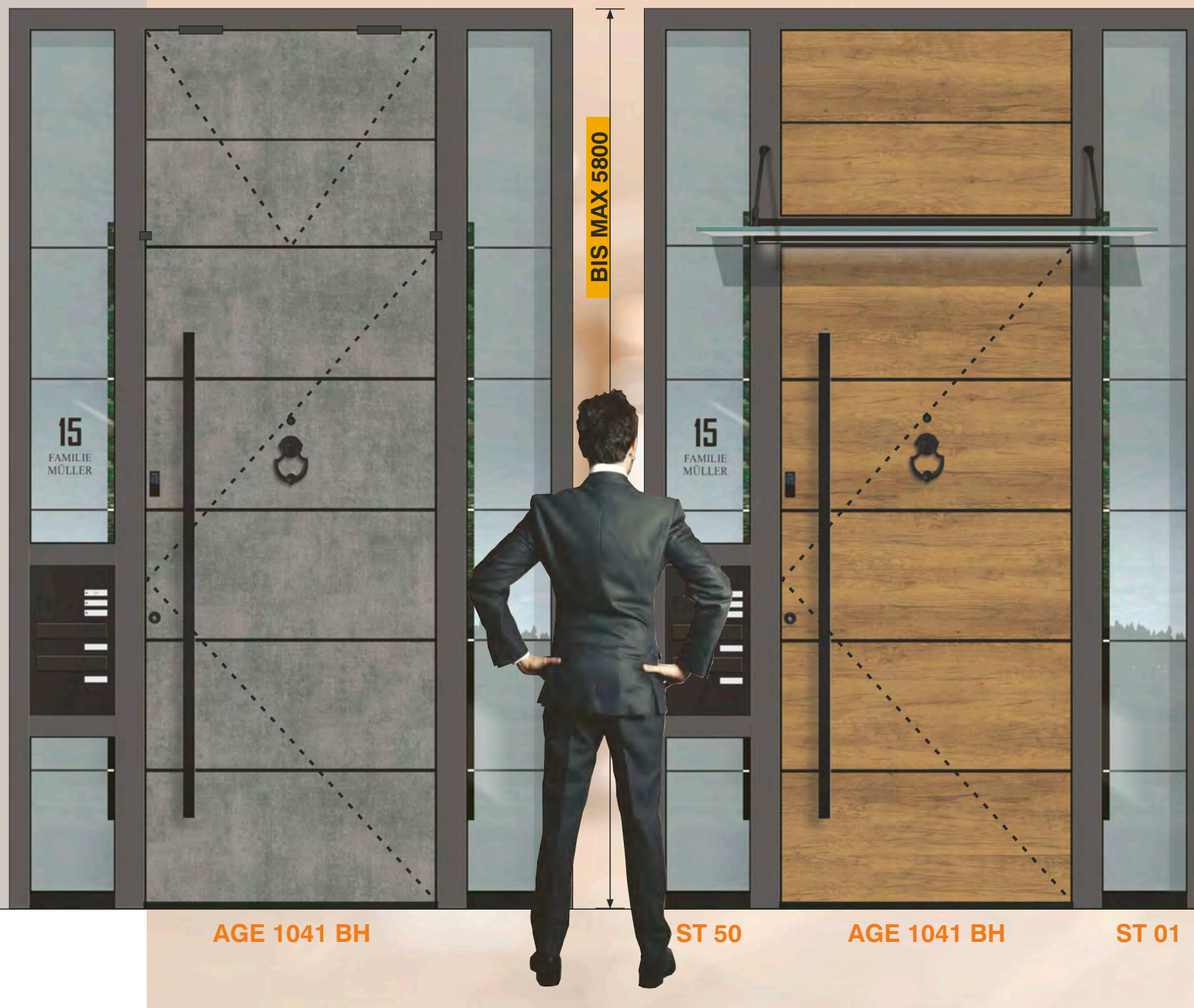

AGE 1041 BH

ST 50

AGE 1041 BH

ST 01

- Farbe 70 784 FS
- Panel außen DD 423
- Türspion BT 19 EB
- Türklopfer BT 112
- Seitenteil ST 01 / WG / 400
- Glasmotiv MS 6026/S +
- Hausnummer HFG
- Option: Fingerscan BT 670
- Black Edition Paket
- Glasvordach
- Briefkasten Renz

TYP 02
 FIX verglaste Oberlicht
 Mögliche Glas Demontage durch
 innere Glasleisten



AGE 1111 B

OBERBLENDE TYP B
 Mit waagrechtem Kämpfer
 Mit elektronischer Kippfunktion

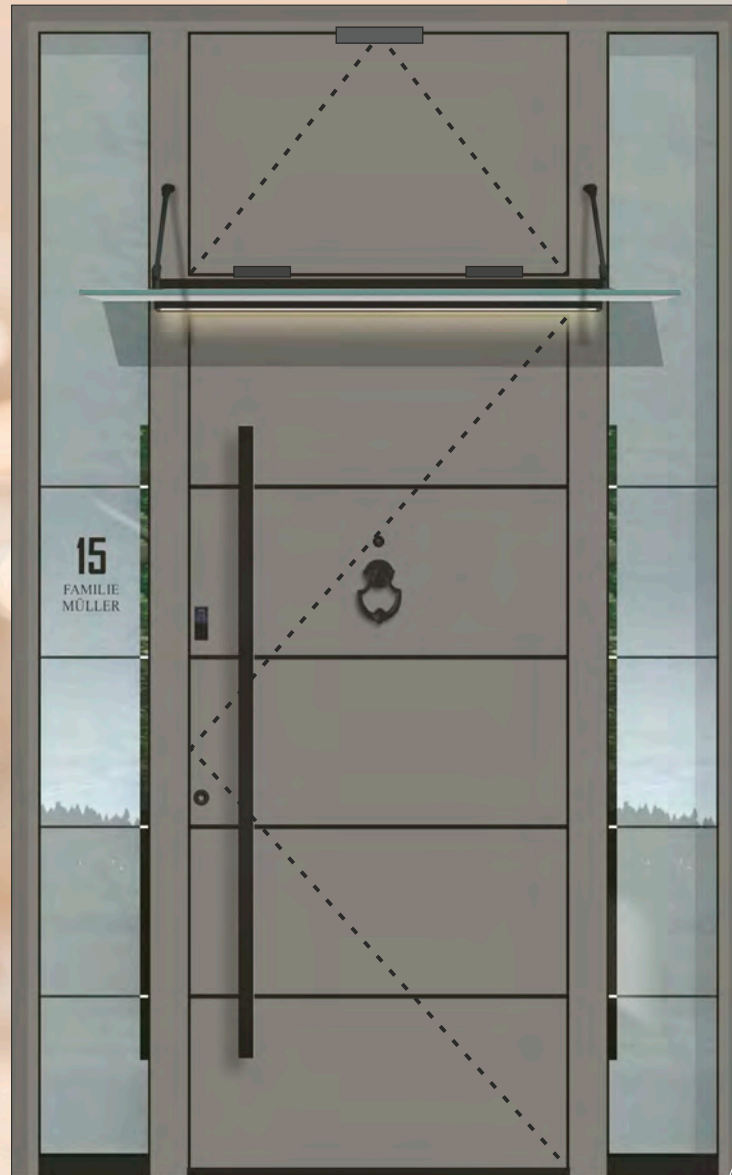

AGE 1041 B

OBERBLENDE TYP D
 Oberlicht mit elektronischer Kippfunktion
 Mögliche Glas Demontage durch
 innere Glasleisten

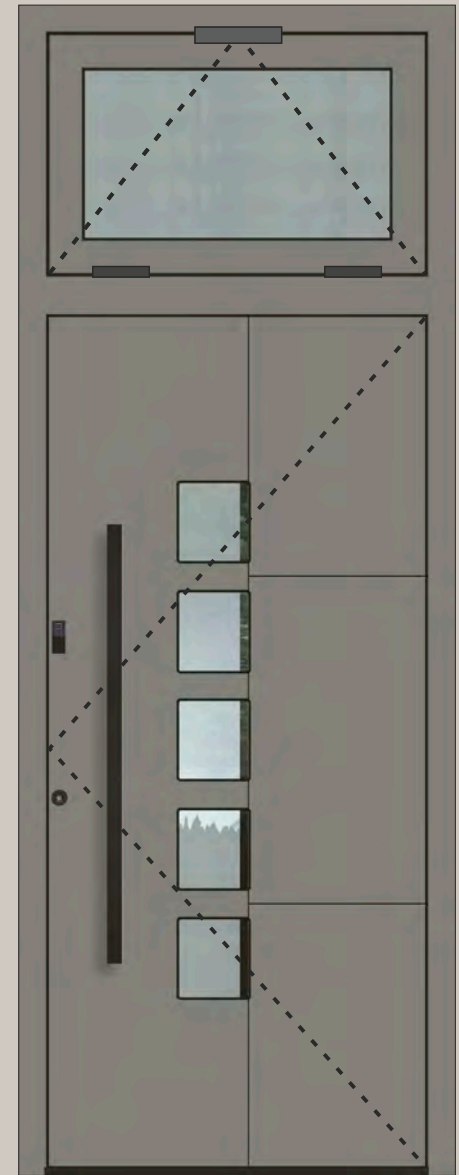

AGE 1374 B

MIT oder OHNE
 Fassadenschutzprofil
 bzw. Leibungsprofil

FENSTER

im Seitenteil mit D/DK Fenster Flügel

Dreh-Kipp Fenster im Seitenteil ist eine innovative Lösung für Eingangsbereiche, in denen eine Belüftung erforderlich ist. Das technologisch ausgereifte Fenstersystem verschmilzt unsichtbar mit der Tür zu einem eleganten Ganzen und sorgt für optimale Funktionalität und Raumeffizienz.

WENN DAS FENSTER TEIL IHRER TÜR WIRD

Wir haben auf Ihre Wünsche gehört und Türen mit der Möglichkeit eines Dreh-Kipp Fensters im Seitenteil in unser Programm aufgenommen. Inotherm Haustüren zeichnen sich durch eine unwiderstehliche Qualität aus, die wir auch bei der Gestaltung des Fensters berücksichtigt haben. Die Qualitätsgläser, Verbindungen und eingebauten Beschläge garantieren hohe Sicherheit. Das Fenster kann komplett geöffnet oder nur gekippt werden. Für alle, bei denen der Wunsch nach einem Fenster zu spät kam und für frische Luft in Ihrem Zuhause.

Alle Elemente mit Dreh-Kipp-Fenster können wahlweise mit oder ohne Bodeneinstandsprofil bzw. Entwässerungsrinne geliefert werden.



TYP ST 102

Seitenteil
mit D/DK Flügel

AGE 1011 B

Schwarze Applikationen
bündig nur außen

Zubehör
Griff außen ZAE 215 B

Farbe RAL 9007 FS
Seitenteil ST 01 / WG / 400
Glasmotiv MS Streifen/S +
Hausnummer HFG

Option: Fingerscan BT 670
Black Edition Paket

TYP ST 101

Separates Seitenteil
mit D/DK Flügel

EXKLUSIVE TÜREN

DREH-KIPP FENSTER IM SEITENTEIL

Wir präsentieren Ihnen unsere Eingangstür mit dem optionalen Dreh-Kipp-Fenster im Seitenteil. Das Fenster ist mit verdeckten, Beschlägen von ausgestattet und sorgen zusammen mit einer 3-fach Verglasung ($U_g=0,5 \text{ W/m}^2\text{K}$) für ein Höchstmaß an sicherer Nutzung sowohl im geschlossenen als auch im gekippten Zustand. Bei allem, was wir tun, achten wir auf eine erstklassige Ausführung, weshalb die Glasleisten und Dichtungen, die gleichen sind wie bei der Haustür, was neben der uneingeschränkten Funktionalität auch ein harmonisches Innenbild gewährleistet.

FG 111 - Fenstergriff Edelstahl



Min. Breite 472 mm
Max. Breite 1260 mm



TYP ST 104

Seitenteil
mit D/DK Flügel
und Glas unten

AGE 1048

Schwarze Applikationen
bündig nur außen
Relief nur außen

Zubehör
Griff außen GM 516
RAL 9007 FS
Farbe ST 01 / WG / 400
Seitenteil MS Streifen/S +
Glasmotiv Hausnummer HFG
Option: Fingerscan BT 660

Min. Breite 494 mm
Max. Breite 1260 mm

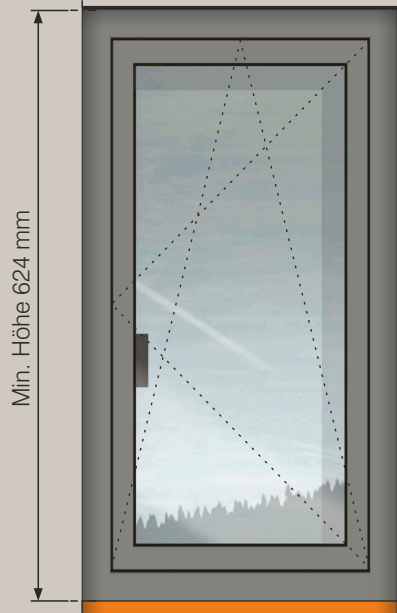

Min. Höhe 624 mm

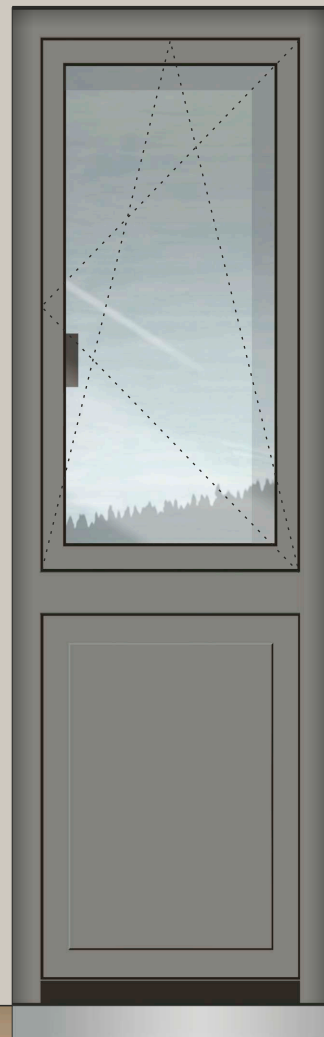

TYP ST 103

Separates Seitenteil
mit D/DK Flügel
und Paneel unten

TYP ST 105

Separates Fenster
mit D/DK Flügel
und Fensterbank-
Anschlußprofil 30 mm
(ohne Fensterbank)

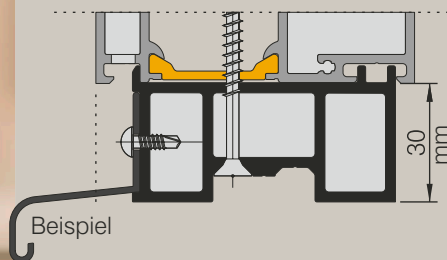

* Alle Elemente mit oder ohne Bodeneinstandsprofil
* Alle anderen Ausführungen nach Anfrage

SANIERUNG VON HÄUSERN UND WOHNUNGEN MIT SICHEREN, NACHHALTIGEN UND ENERGIEEFFIZIENTEN LÖSUNGEN:

Aluminiumtüren und -fenster, die höchste Sicherheitsstandards, Langlebigkeit und optimale Energieeffizienz vereinen. Inotherm erweitert sein Sortiment um eine vielseitige Auswahl an Aluminiumfenstern **aus eigener Entwicklung**, darunter Dreh/Drehkipp-Fenster (D/DK) und Parallel-Schiebetüren (PSK).

Die Fenster und Schiebetüren von Inotherm werden mit neuester Technologie hergestellt und zeichnen sich durch hervorragende Leistungswerte und Qualitätsmessungen aus – ein Beitrag zu einer nachhaltigen Zukunft. Als Ergänzung bietet Inotherm lizenzierte Hebe-Schiebetürlösungen von Schüco.

DIE WICHTIGSTEN VORTEILE UNSERES UMFASSENDEN ANGEBOTS SIND:

- Farbkonstanz zwischen Türen und Fenstern
- Vollständige Lieferung des ganzen Sortiments
- Abgestimmte Designs und Funktionalitäten zwischen Türen und Fenstern für ein modernes und stimmiges Zuhause.



VISION 90 FENSTER

ab

1,3

W/m²K

Fenster 90 mm stark

2

UMLAUFENDE DICHTUNGEN

im Rahmen und Flügel und vulkanisierte Eckausführungen

mit

PVC MITTELDICHTUNG
im Falzbereich

DREHKIPPBESCHLAG

serienmäßig
INNENDRÜCKER
Edelstahl matt

PVC UNTERBAU PROFIL
Schwarz 30 mm Höhe

3

SCHEIBEN WÄRMESCHUTZGLAS

(U-Wert=0,5 W/m²K) in Kombination mit Motiv- und Ornamentgläsern

OPTION:

mit Polyurethan gefüllten Rahmen- und Flügelprofilen

FENSTER plus

ab

0,88

W/m²K

LUFT-DICHTHEIT 4

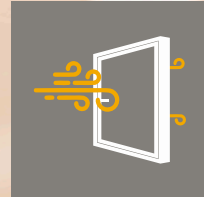

WIND-DICHTHEIT C5



WASSER-DICHTHEIT 9A



EXCLUSIVE FENSTER

Typenübersicht

Alle Modelle des Fenster Programms können in unterschiedlichen Ausführungen mit Festelementen und der dementsprechenden Öffnungsart der DIN Richtung (Links - Rechts) kombiniert werden.

In einem Stück sind die Ausführungen laut **TYPENÜBERSICHT** möglich.

Typenübersicht - Ansicht von innen

Fenster

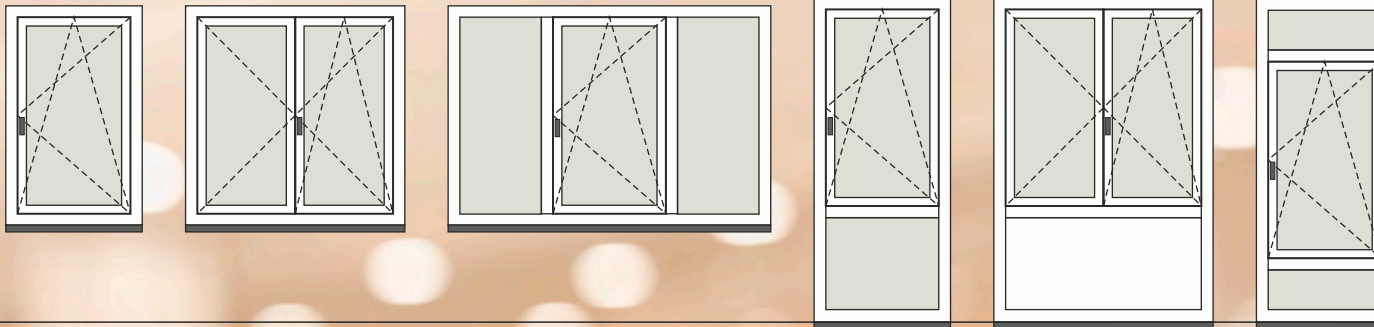

Typ 01

Typ 09

Typ 31

Typ 03

Typ 33

Typ 04

Balkontür

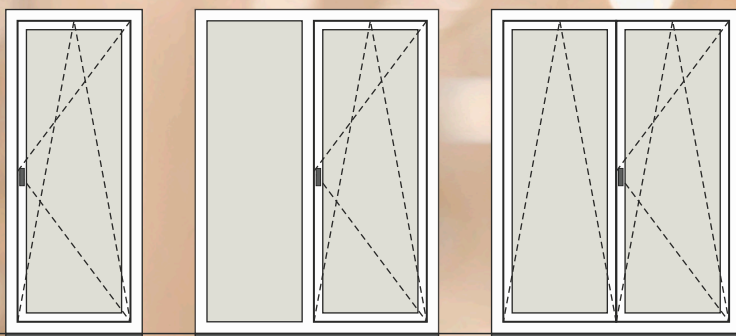

Typ 41

Typ 51

Typ 48

Parallel-Schiebe-Kipp-Tür (PSK)

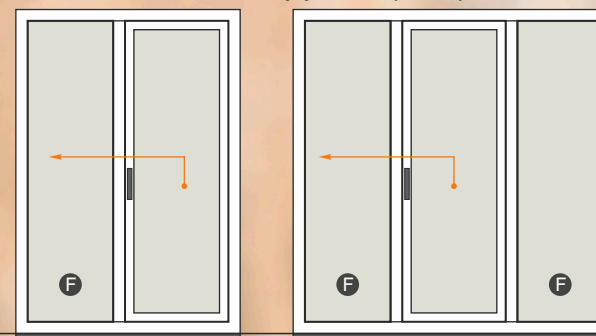

Typ 85

Typ 95

Schiebeelemente mit 2 Laufschielen - AE 80 - SYSTEM SCHÜCO

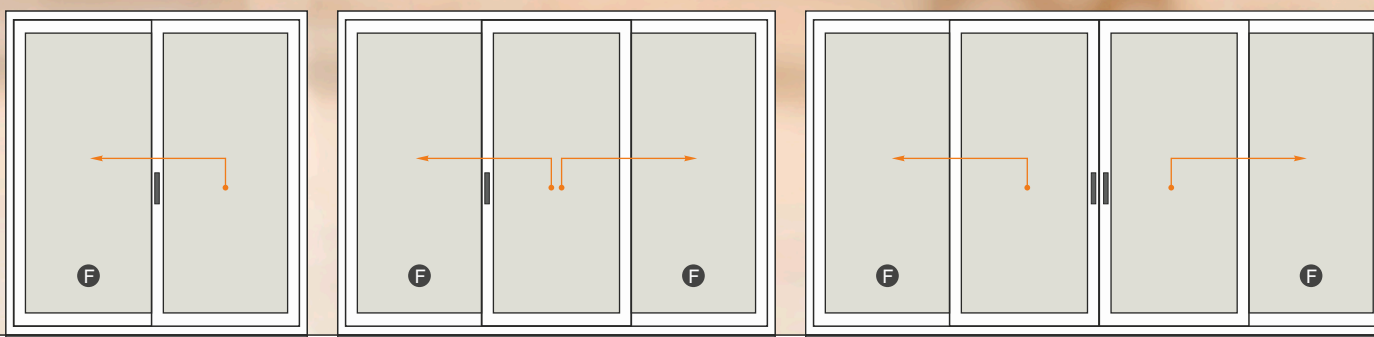

Typ 2A/1

Typ 2C

Typ 2D/1

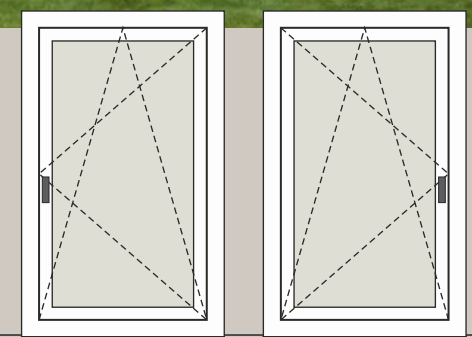

Typ 01

DIN LINKS -
innenaufgehend

Typ 01

DIN RECHTS -
innenaufgehend

... Weitere Optionen nach Anfrage.

GLASMOTIV - MS



Modell AGE 1090 B (Glasmotiv MS 7009)

GLASMOTIV – MS (Klarglas mit Glasmotiv)

Die Glasmotive faszinieren durch ein Wechselspiel von matten und transparenten Flächen und geben den Haustüren ein ausdrucksvolles und betontes Aussehen. Bei MS Glasmotiven sind die waagerechten Streifen durchsichtig.

G2 - ORNAMENTGLAS GRUPPE

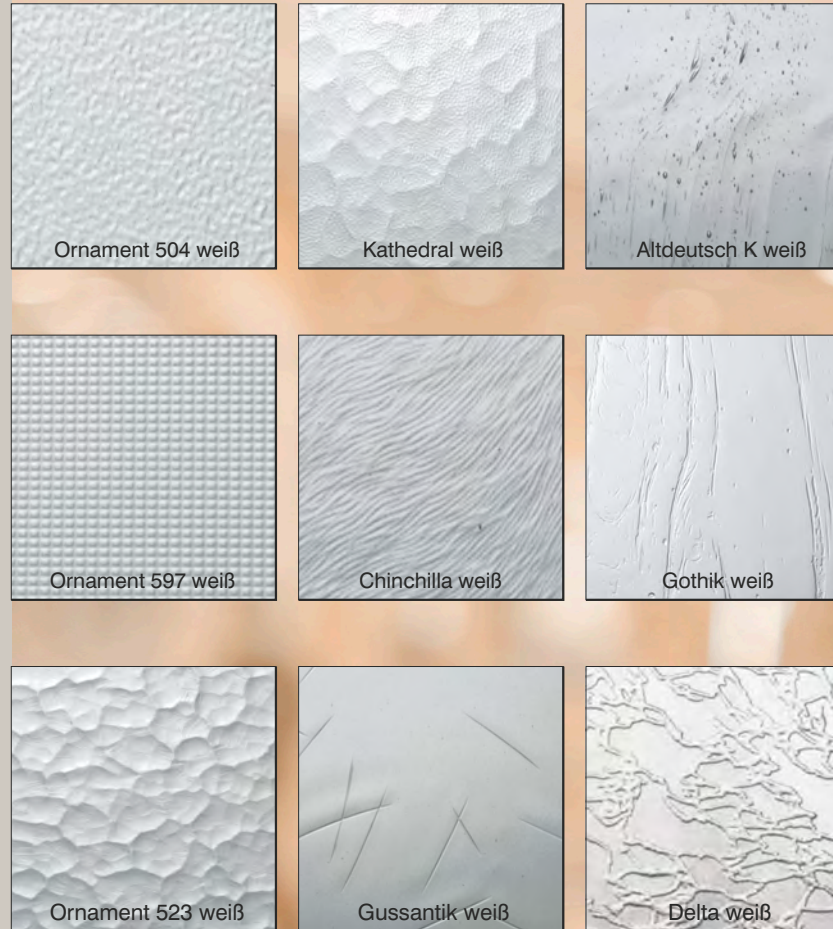

ESG

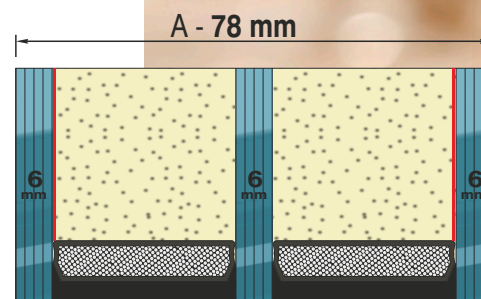

3

SCHEIBEN WÄRMESCHUTZGLAS

(U-Wert=0,5 W/m²K) in Kombination mit Motiv - und Ornamentgläsern

GLASKOMBINATIONEN

TÜRFLÜGEL

- INNEN - Float klar mit Metallbeschichtung - VSG 6 mm klar mit Metallbeschichtung
- MITTIG - Float klar mit oder ohne Motiv - Ornamentglas - Parsolglas mit oder ohne Motiv
- AUßEN - Float klar mit Metallbeschichtung - VSG 6 mm klar mit Metallbeschichtung

Alle anderen Glaskombinationen nach Anfrage.

Schwarz emailliertes Glas bietet ein luxuriöses und modernes Erscheinungsbild. Die glatte, reflektierende Oberfläche schafft eine visuelle Tiefe und Eleganz. Es ist pflegeleicht und widerstandsfähig gegen Kratzer und Abnutzung.

EXKLUSIVE TÜREN

ORNAMENTGLAS GRUPPE - G4

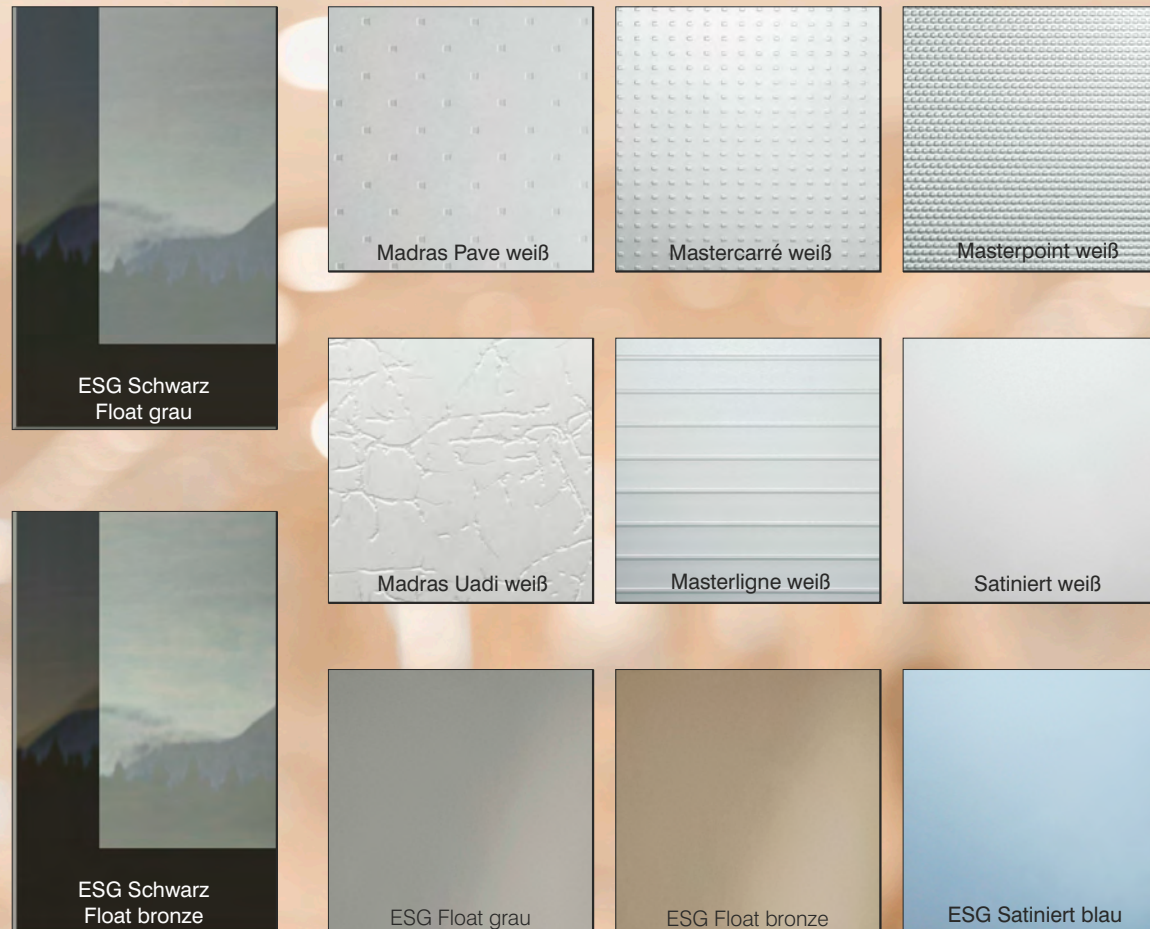

GLASKOMBINATIONEN

SEITENTEIL

- INNEN - Float klar mit Metallbeschichtung
- VSG 6 mm klar mit Metallbeschichtung
- MITTIG - Float klar mit oder ohne Motiv
- Ornamentglas
- Parsolglas mit oder ohne Motiv
- AUßEN - Float klar mit Metallbeschichtung
- VSG 6 mm klar mit Metallbeschichtung

Alle anderen Glaskombinationen nach Anfrage.

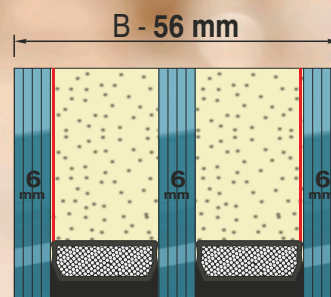

3 SCHEIBEN WÄRMESCHUTZGLAS

(U-Wert=0,5 W/m²K) in Kombination mit Motiv- und Ornamentgläsern

GLASMOTIV - MSS



Modell AAE 1072 (Glasmotiv MSS 6613)

GLASMOTIV – MSS (Satiniert mit Glasmotiv)

Falls der Kunde kein durchsichtiges Glas wünscht, kann er das satinierte Glas mit Glasmotiv MSS bestellen. Hinsichtlich der verschiedenen Haustürfarben kann der Kunde zwischen satiniert weiß, blau oder grün wählen.

Farben

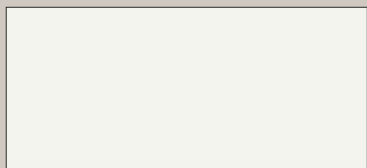

RAL 9016 - Verkehrsweiß

F - STANDARDFARBE
RAL 9016 GLÄNZEND
(IM PREIS INBEGRIFFEN)

FARBIGE ROLLENTÜRBÄNDER BEI FARBEN GRUPPE F UND F1

Um eine schönere und harmonischere Innenoptik zu erhalten, sind bei Farben Gruppe Feinstruktur / Metallic serienmäßig und ohne Aufpreis automatisch auch die Rollentürbänder in passender Farbe. Bei allen anderen Farben sind die Rollentürbänder serienmäßig in der Farbe EV1 oder als Option gegen Aufpreis: pulverbeschichtet in Farbe aus Gruppe F2 oder F3.



F1 - FARBEN GRUPPE: FEINSTRUKTUR / METALLIC (AUFPREIS)

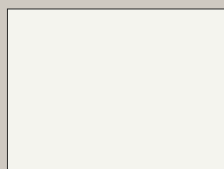

RAL 9016 FS - Verkehrsweiß

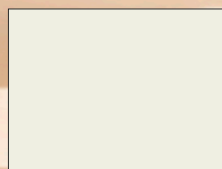

RAL 9010 FS - Reinweiß

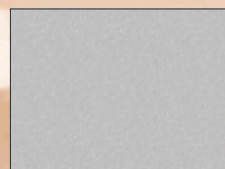

RAL 9006 FS - Weißaluminium

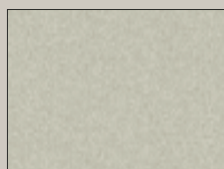

RAL 7044 FS - Seidengrau

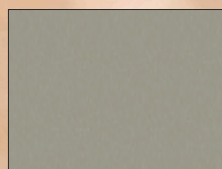

RAL 7030 FS - Steingrau

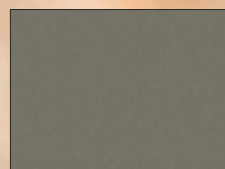

RAL 7039 FS - Quarzgrau

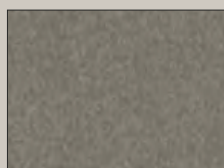

RAL 9007 FS - Graualuminium

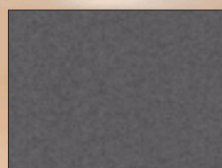

70 784 FS - Grau Sprengel

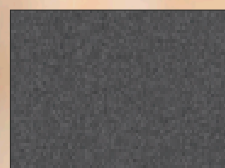

80 077 FS - Eisenglimmer
DB 703

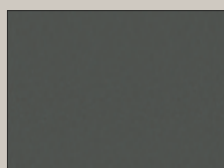

RAL 7043 FS - Verkehrsgrau

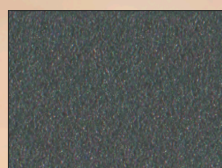

71 334 FS - Anthrazitgrau



RAL 7016 FS - Anthrazitgrau

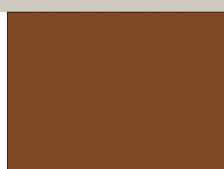

RAL 8007 FS - Rehbraun

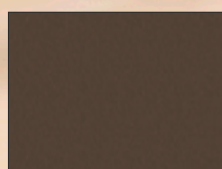

RAL 8014 FS - Sepiabraun



RAL 8022 FS matt -
Dunkelbraun

F2 - FARBEN GRUPPE: MATT (AUFPREIS)

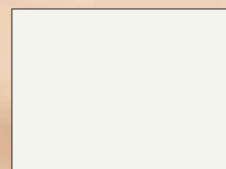

RAL 9016 MATT -
Verkehrsweiß

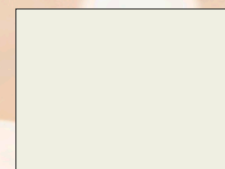

RAL 9010 MATT - Reinweiß

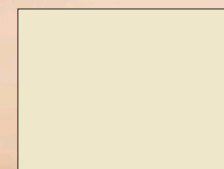

RAL 1013 MATT - Perlweiß

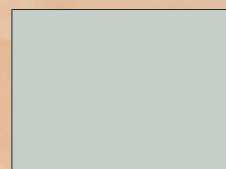

RAL 7035 MATT - Lichtgrau



RAL 7036 MATT - Platingrau



RAL 7037 MATT - Staubgrau



RAL 7005 MATT - Mausgrau



RAL 7012 MATT -
Basaltgrau

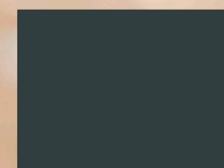

RAL 7016 MATT -
Anthrazitgrau

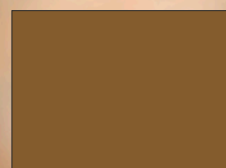

RAL 8003 MATT -
Lehm Braun



RAL 8016 MATT -
Mahagonibraun



RAL 8017 MATT -
Schokoladenbraun



RAL 3004 MATT - Purpurrot

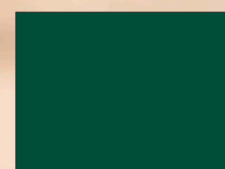

RAL 6005 MATT - Moosgrün

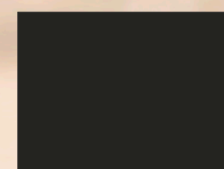

RAL 9005 MATT -
Tiefschwarz

10

Jahre Garantie

Auf die Witterungsbeständigkeit gegen unnatürliche Farbänderungen und Rissbildung auf den Oberflächen und auf eloxierten und pulverbeschichteten Alu-Türprofilen.

EXKLUSIVE TÜREN

Hochwetterfeste Farben

F3 - FARBEN GRUPPE 68: STUMPFMATT HOCHWETTERFEST (AUFPREIS)



F4 - FARBEN GRUPPE: HOLZDEKOR CLASSIC / DESIGN DEKOR (AUFPREIS)

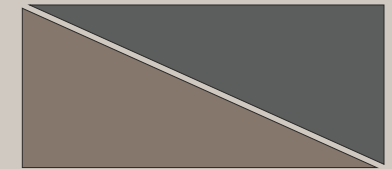

Nach Kundenwunsch

F5 - FARBEN GRUPPE 5 (AUFPREIS)

- ALLE ANDEREN FARBEN NACH RAL - FARBKARTE (MATT ODER GLANZ)
- ALLE ANDEREN FEINSTRUKTUR FARBEN

25 DEKORE ZUR AUSWAHL

Insgesamt können Sie, bis auf wenige Ausnahmen, die meisten unserer Modelle in Holzdekor oder Design Dekor erhalten. Dabei stehen Ihnen 25 verschiedene Dekore zur Auswahl. Ein umfangreiches Spektrum von hellen bis dunklen Tönen sowie Dekoren mit starker und schwacher Maserung bieten Ihnen hierbei viel Platz für individuelle Gestaltungsmöglichkeiten. Die Haustüren können komplett in Dekor oder in Kombination mit anderen Farben (zweifarbige) beschichtet werden.



SILIKON - STANDARD FARBE

Die Glasversiegelung bei Haustürfüllungen ist standardmäßig in dunkler Farbe Anthrazit - Schwarz, passend zum Warme Kante Abstandhalter.

Mehr Optionen nach Anfrage im Hauptkatalog

* Aufgrund fertigungstechnischer Gegebenheiten können Farb- und Strukturabweichungen zwischen den Darstellungen und den Originalprodukten auftreten.

Unsere Holzdekor hinweise für Sie.

Haustür mit waagrechtem Design
Holzdekor Maserung.



UNSERE HOLZDEKOR HINWEISE FÜR SIE:

Die Holzdekor Maserung orientiert sich standardmäßig immer nach den dominierenden Haustürmotiven.

FARBOBERFLÄCHEN

Die Beurteilung der Beschichtungsqualität nach RAL - Gütesicherung (RAL RG 631) hat ohne Hilfsmittel, für Außenbauteile in einem Abstand von 5 m, für Innenbauteile in einem Abstand von 3 m zu erfolgen. Kleine Pickel, Kratzer, Schleifspuren und Schweißnähte, die aus diesen Entfernungen nicht deutlich sichtbar sind, stellen keinen Mangel und somit auch keinen Reklamationsgrund dar.

SPEZIFIKEN BEI HOLZDEKOR CLASSIC / DESIGN DEKOR

Die Beschichtung mit Holzdekor und Design-Dekor ist spezifisch und nicht generell / überall machbar. Bei Türmodellen mit Relief kann es bei Beschichtung mit Hochglanz-Holzdekoren oder bestimmten Design Dekoren zu Farbuneinheiten auftreten. In solchen Fällen kann man aufs Relief ohne Aufpreis verzichten.



Haustür mit senkrechtem Design
Holzdekor Maserung.

UNSERE HOLZDEKOR OPTION und KOMBINATIONEN:

1. Komplet Holzdekor außen
2. Komplet Holzdekor innen
3. Holzdekor Flügel außen
4. Holzdekor Flügel innen

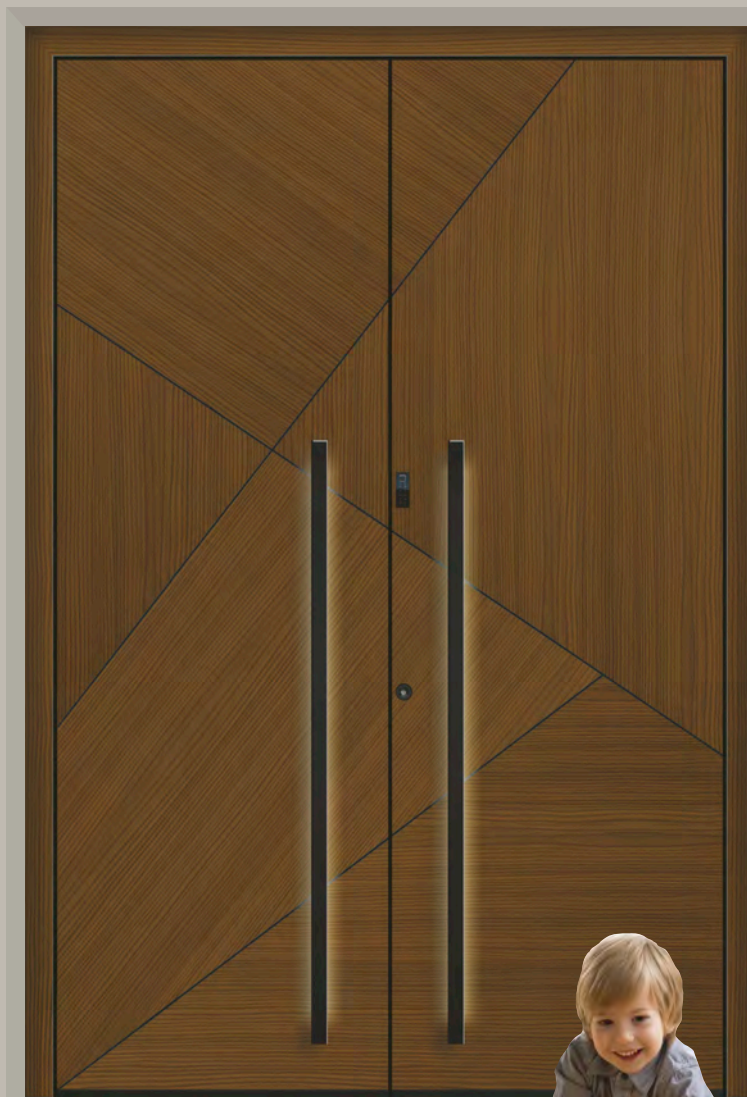

AGE 1024 B

Farbe - DD 425
Griff außen- ZAE 214 B



EXKLUSIVE TÜREN

Verriegelung

OPTIONAL PROFILZYLINDER

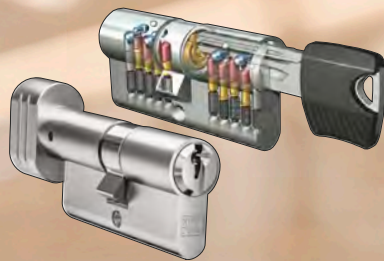

K100 - optional

Freilauf Profilzylinder Spezial - Bohrschutz mit Sicherungskarte und 6 Schlüsseln Not - und Gefahrenfunktion.

K100 K - optional

Freilauf Profilzylinder Spezial - Bohrschutz mit Sicherungskarte und 6 Schlüsseln Not - und Gefahrenfunktion mit Knäuf.

K100 S - optional

Schlüssel

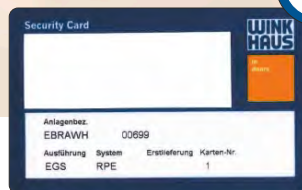

TÜRÖFFNUNGSSPERRE MIT VIERKANT-STIFT

Öffnen ohne Risiko.
Die Türspaltsicherung sorgt für zusätzliche Sicherheit, indem über dem Sperrbügel ein weiteres Öffnen der Tür verhindert wird. Die Türspaltsicherung ist verdeckt in Türfalz integriert.

Kein Spion notwendig.
Keine Kratzer oder Schaden wegen der Kette.

Kein zusätzlicher Schlüssel notwendig, da Ver- und Entriegeln über den Hauptschlosskasten möglich ist.



BT 51

Edelstahl matt



BT 52

Edelstahl Schwarz



BT 53

Edelstahl weiß



BT 54

Edelstahl Gold

OPTIONAL BTS 5 TSH

6-PUNKT Verriegelung mit Rundbolzen, Haken und Türspaltsicherung
Edelstahl
Dornmass 45 mm



GRÖßEN:
S / M / L

OPTIONAL ATM 5

5-PUNKT Automatik-Mehrfachverriegelung mit Rundbolzen und Haken
Edelstahl
Dornmass 45 mm

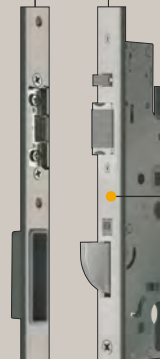

GRÖßEN:
S / M / L

AUTOMATIK- MEHRFACHVERRIEGELUNG

Bei der neuen Automatik-Mehrfachverriegelung fahren gleich fünf Verriegelungselemente aus. Der Automatik-Fallenbolzen integriert einen mechanischen Auslöser, der bei Berührung mit dem Rahmenteil das Herausfahren des Fallenbolzens und des Schwenkhakens erwirkt. Über den Drücker oder den Schlüssel werden die Elemente des Nebenschlosskastens wieder eingefahren, gespannt und für die nächste Auslösung arretiert.

1. Die Tür verriegelt automatisch nach dem Schließen. Das Öffnen der Tür ist über den Drücker oder den Schlüssel möglich.
2. Nach dem automatischen Verriegeln ist das Blockieren des Drückers durch das Abschießen der Tür möglich.
3. Die Tagesentriegelung ermöglicht das Öffnen der Tür von außen ohne Schlüssel. Durch das Aktivieren der Tagesentriegelung im Türrahmen und im Türflügel ist die Automatikfunktion temporär deaktiviert.



Automatikauslösefalle

Tagesentriegelung:

Ohne Schlüssel aus dem Haus.

Praktisch für alle Alltagssituationen in denen man das Gebäude kurzzeitig schlüssellos verlassen möchte: einfach die Automatikfunktion mittels Schieber der Tagesentriegelung deaktivieren und die Hauptschlossfalle am Rahmenteil freigeben. (Benötigter BT 7 - nicht im Lieferumfang dabei)

Verriegelung

AUTOMATIK-MEHRFACHVERRIEGELUNG MIT A-ÖFFNER UND INOSMART-SYSTEM

Permanente Sicherheit, hoher Bedienkomfort und minimaler Wartungsaufwand: Das neue Verriegelungssystem ATM 50 vereint all diese Vorteile – vollautomatisch. Als erste Automatik-Mehrfachverriegelung mit integrierter Selbstjustierung sorgt sie dafür, dass sich die Tür jederzeit einwandfrei öffnen und zuverlässig verriegeln lässt. Die Entriegelung erfolgt mechanisch über den Innendrücker oder per Schlüssel. Alternativ kann sie motorisch über den integrierten INOSMART-Fingerscan oder einen externen Signalgeber (z.B. Gegensprechanlage) erfolgen.

Vorteile:

- Automatik-Mehrfachverriegelung mit integrierter Selbstjustierung
- Kindersicherung: Innendrücker kann per Schlüssel blockiert werden
- Elektromechanische Entriegelung über integrierten Fingerscanner oder externe Signalgeber (z.B. Gegensprechanlage)
- Tagesfunktion in Kombination mit BT 7 (nicht im Lieferumfang enthalten)
- Schlüsselsperrfunktion („Holiday-Funktion“): Durch das manuelle Abschließen mit dem Schlüssel wird die gesamte Verriegelung blockiert. Eine Entriegelung über den A-Öffner oder den Fingerscanner ist dann nicht mehr möglich – ein Öffnen ist nur noch per Schlüssel zulässig. Ideal als Urlaubs- oder Abwesenheitsschutz.

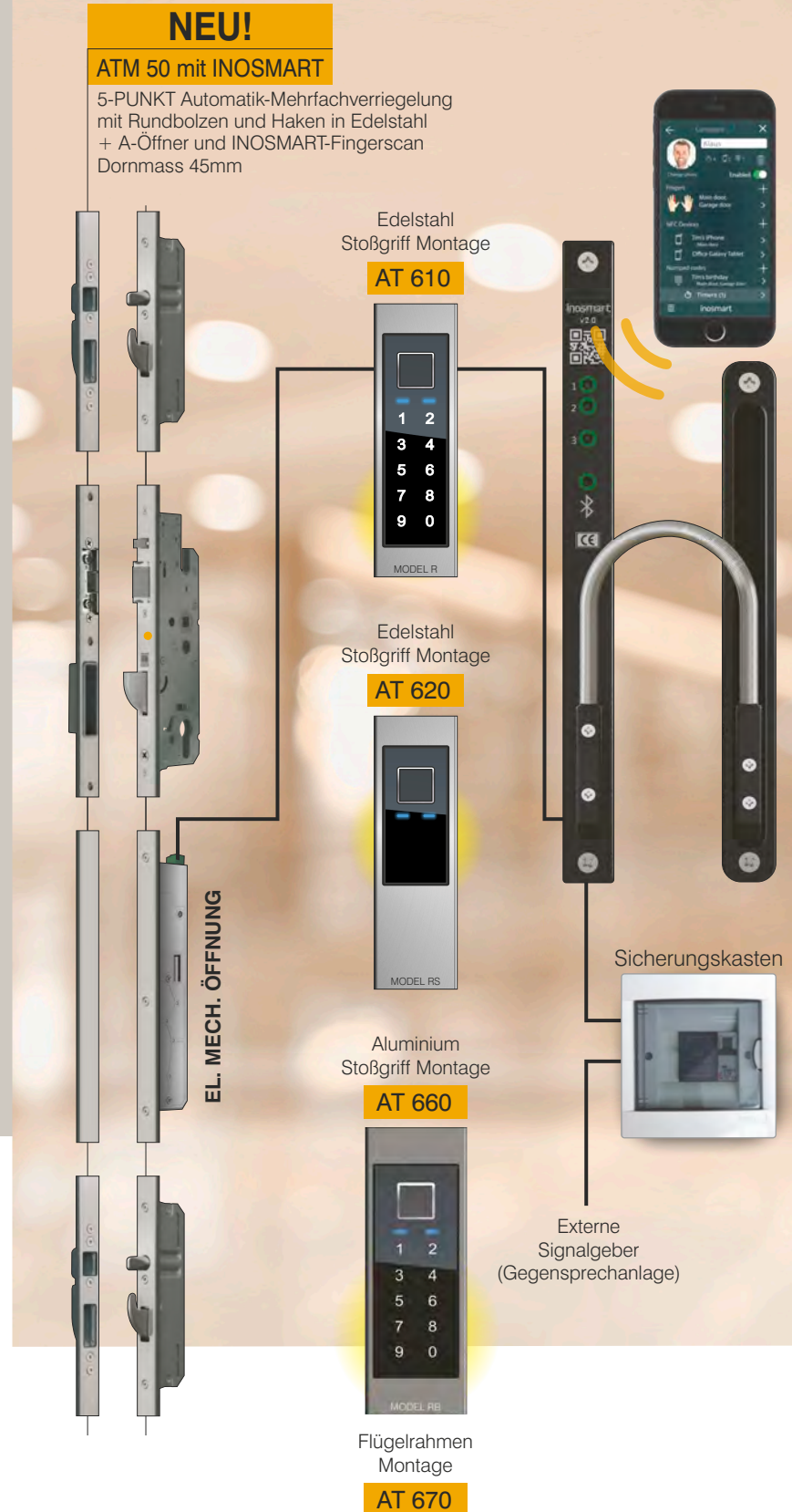
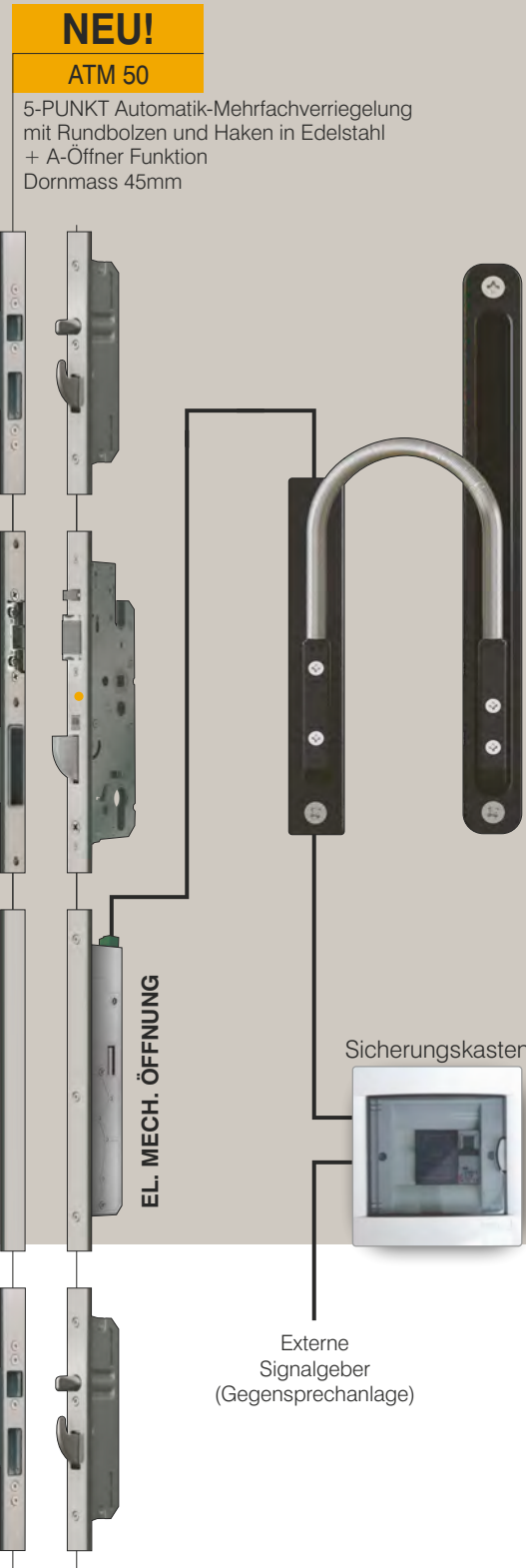

EXKLUSIVE TÜREN

OPTIONAL BT 1020 (CA)

5-PUNKT elektro-
mechanische
Verriegelung
Edelstahl
Dornmass 45 mm

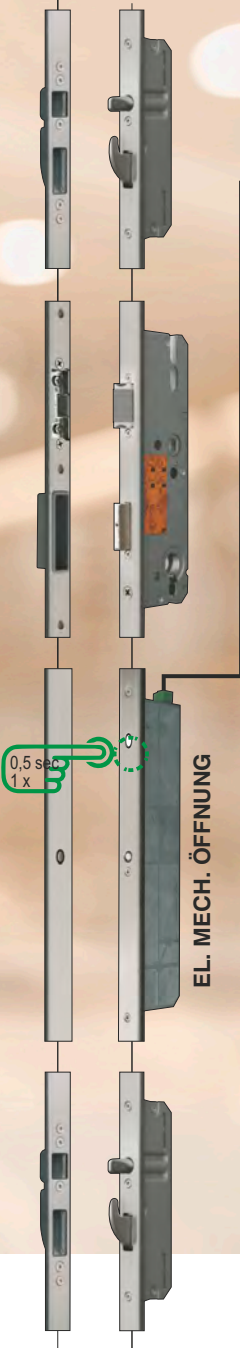

EL. MECH. ÖFFNUNG

0,5 sec
1 x

Flügelrahmen Montage BT 670

Edelstahl Stoßgriff Montage BT 610



Edelstahl Stoßgriff Montage BT 620



Aluminium Stoßgriff Montage BT 660

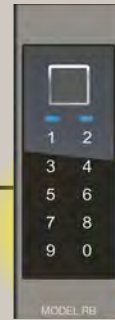

Die gewünschte Betriebsart (Tag- oder Nachtbetrieb) lässt sich über die Taste an der GENIUS-Türverriegelung wählen.

Tagbetrieb - LED leuchtet weiß

- Die Tür ist durch die Falle geschlossen.
- Bei einem Öffnungsvorgang wird die Falle am Türschloss eingezogen.
- Diese Betriebsart empfiehlt sich für Türen mit starkem Publikumsverkehr.

Nachtbetrieb - LED leuchtet blau

- Der Verschluss wird nach jedem Öffnungsvorgang automatisch verriegelt.
- Ein Öffnungsvorgang leitet die Entriegelung des Verschlusses ein.
- Die Falle am Türschloss wird für ca. 7 Sek. eingezogen, falls die Tür nicht schon vorher geöffnet wurde. Anschließend wird der Verschluss wieder verriegelt.

Hinweis: Soll die Tür verriegelt werden (z. B. nachts oder bei Abwesenheit), muss auf Nachtbetrieb umgeschaltet werden.

OPTION GEGEN AUFPREIS: TAGESFUNKTION

Tagesentriegelung in Kombination mit elektrischem Türöffner BT 7

- Verriegelung an Tagbetrieb einschalten
- Elektrischen Türöffner an Tagesfunktion
- Tagesfalle nach oben oder unten schalten.

OPTION GEGEN AUFPREIS: GATEWAY

für Inosmart-Systeme bietet erweiterte Funktionen und mehr Flexibilität:

- **Smartphone-Fernentriegelung:** mit einem Smartphone für mehr Komfort
- **Fernverwaltung des Inosmart-Systems:** einfaches Festlegen von Zugangscodes und Einschränkungen, ideal für Vermieter.
- **Anschluss externer Geräte** mit zwei zusätzlichen Relais (250V AC/3A oder 30V DC/3A), die über die App ferngesteuert werden können.
- **Zwei Verbindungsoptionen:** kabelloses WiFi oder kabelgebundenes Netzwerk Kabel, für mehr Zuverlässigkeit.
- **Einfache Installation:** 24V-Stromversorgung und einfache DIN-Schienen-Montage für eine schnelle und sichere Integration in bestehende Systeme.

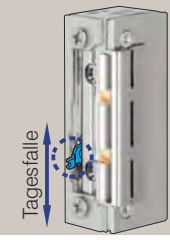

Tagesfalle



Sicherungskasten



Intercom

GENIUS-SYSTEM

Komplettes inoSmart

- 5-PUNKT Bolzen-Schwenkriegel mit elektromechanischem Antrieb aus Edelstahl
- durchlaufende Schließleiste
- **FZG** (Freilauf-Zylinder für Getriebebeschlosser) einschließlich 6 Schlüsseln

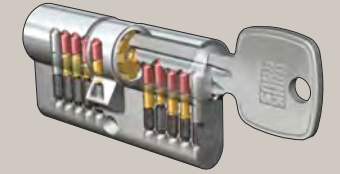

- Tag-/Nacht Betrieb
- Fingerscan mit Codetaster, Bluetooth
- Sicherheitsrosette außen
- Steuerung mit der Smartphone Applikation (Android oder Apple)
- Kabelübergang mit Steuereinheit.

Sobald die Haustüre geschlossen wird, erfolgt die automatische Verriegelung. Die Entriegelung erfolgt entweder über Ihren Zylinderschlüssel oder komfortabel durch die Fingerprint Bedienung.

Zusätzlich ist der Schnellöffnungsmechanismus **GENIUS COMFORT** eingebaut, der eine einfache Öffnung der Genius über den Drücker an der Innenseite der Tür ermöglicht.

Optional: BT 1022 (CB) CB Funktion

Sobald die Haustür geschlossen wird, erfolgt die automatische Verriegelung. Die Entriegelung erfolgt von innen durch Betätigung des Drückers, von außen über Ihren Zylinderschlüssel. Zusätzlich ist eine Entriegelung von innen über die Sprechanlage, Taster... Zusätzlich von außen über ein anderes Zutrittskontrollsystem möglich.



DIE INOSMART FINGERSCANS TRETEN ÜBER DAS SMARTPHONE IN EINE NEUE EPOCHE



- Steuerung über die Smartphone-Applikation (Android und iOS)
- Ausgezeichnete Übersicht und einfaches hinzufügen und löschen von Fingerabdrücken
- Der Leser hat eine Speicherkapazität von 100 Fingerabdrücken, 100 Zahlencodes oder 100 Smartphone Geräten
- 360 Grad-Anerkennung des Fingerabdruckes
- Automatische Erkennung von Fingerabdruckänderungen
- Für einen Nutzer können mehrere Fingerabdrücke, Zahlencodes oder Smartphone Geräte eingetragen werden
- Umbenennung von Administratoren und Nutzern
- Steuerung mit der LED Beleuchtung
- Automatisches notieren des sicheren Tagesgeschehens
- Speicherung der letzten 150 Ereignisse
- Zeitplan zur Nutzerbegrenzung und Einstellung der LED Beleuchtung
- Analyse des Fingerabdrucks, ob der für die Identifikation geeignet ist
- Automatische Anpassung der LED-Beleuchtung bei Sonnenaufgang/-untergang
- Analyse der Fingerabdruckqualität
- Öffnungsmöglichkeit mit Hilfe eines Smartphones oder einer Fernbedienung
- Löschen des Eintrags „Benennung des Administrators und des Benutzers“

Aluminium Stoßgriff Montage

BT 660



Edelstahl Stoßgriff Montage

BT 610



Edelstahl Stoßgriff Montage

BT 620



Flügel Montage

BT 670

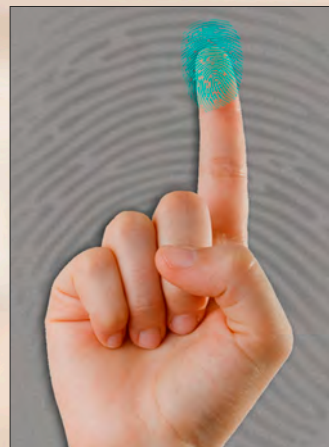

Analyse des Fingerabdrucks





Bluetooth Öffnung

Öffnung mit Handy

BT 680



Öffnung mit
Funkfernbedienung

BT 680 B KEY



Sicherungskasten

Sicherungskasten mit eingebautem Trafo 24 V/220 V, automatischer Sicherung und Stromanschluss 230 V, AC 50/60 Hz.

WAS IST DAS?

Wir stellen Ihnen die neue Generation des INOSMART Fingerscans vor, der ebenso wie die ausgezeichneten Inotherm Haustüren, Synonym für Qualität, Sicherheit und Komfort darstellt. Er ist ein unverzichtbarer Bestandteil der Haustüre. Der INOSMART Fingerscan ermöglicht einen bequemen und sicheren Eintritt ins Haus für die ganze Familie und hebt die Sorgen wegen verlorener Schlüssel auf.

WIE FUNKTIONIERT ES?

Der INOSMART Fingerscan lässt sich in den Flügel oder in den Edelstahlaußengriff einbauen. Die Funktionen werden über die Taster in der Steuereinheit durchgeführt, die im Türflügel am Kabelübergang eingebaut sind, oder mit Hilfe des Smartphones. Die Verbindung zwischen dem Lesers und der Steuereinheit ist mit einem hohen Verschlüsselungsniveau geschützt, deshalb ist der Einbruch ins Gerät nicht möglich.

UND DIE SICHERHEIT?

Zur zusätzlichen Sicherheit und schnelleren Tätigkeit sorgt der neue Fingerscan mit der 3D Technologie und der INOSMART mit neuem Algorithmus zur Erkennung der Fingerabdrücke, die eine noch schnellere und zuverlässigere Funktion ermöglicht. Es ist unmöglich, aus diesem Code das Fingerabdruckbild wieder zu bekommen. Alles wird aber mit der Steuereinheit noch zusätzlich verschlüsselt, so dass der Missbrauch praktisch unmöglich ist.

IST DAS ALLES?

Mit Inosmart können Sie die Tür auch mit Hilfe einer Codetastatur, eines Smartphones oder einer Fernbedienung in Form eines Schlüsselanhängers öffnen. Das integrierte Zeitplansystem ermöglicht die Beschränkung des Zugriffs für jeden Benutzer. Der Fingerabdruckscanner ermöglicht eine Leuchtkraftsteuerung der integrierten LED-Beleuchtung mit automatischer Sonnenuntergangs-/Sonnenaufgangserkennung.

IST MEIN FINGERABDRUCK FÜR DIE BIOMETRISCHE IDENTIFIZIERUNG GEEIGNET?

Der Fingerabdruck ändert sich ständig und individuelle Veränderungen wie leichte Verletzungen, trockene Haut oder Erkrankungen in Form von Schäden an der Oberfläche des Fingerabdrucks sind mit bloßem Auge nicht zu erkennen. Die fortschrittliche Inosmart-APP ermöglicht eine effiziente Analyse des Fingerabdrucks sowie Eignung des Fingerabdrucks und erkennt das Fingerabdruckbild, wie man es von biometrischen Sensoren kennt.

INOSMART
Fingerscan BT 660

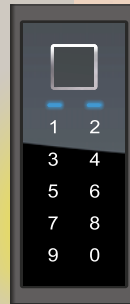

Stoßgriff Serie 200



Aluminium Stoßgriff

Optionen der Stoßgriffe:

- Schwarz (B)
- in Türflügelfarbe (TF)
- Andere Farbe (AF) - Aufpreis
- Farbe Stainless Steel 29/90289 - Aufpreis
- Holzdekor (HF) - Aufpreis
- Led Beleuchtung - Aufpreis
- Inosmart System - Fingerscan - Aufpreis

ZAE 207

750 mm

ZAE 209

950 mm

ZAE 211

1100 mm

ZAE 214

1400 mm

ZAE 215

1500 mm

ZAE 216

1600 mm

ZAE 217

1700 mm

ZAE 218

1800 mm

Farboptionen Stoßgriff

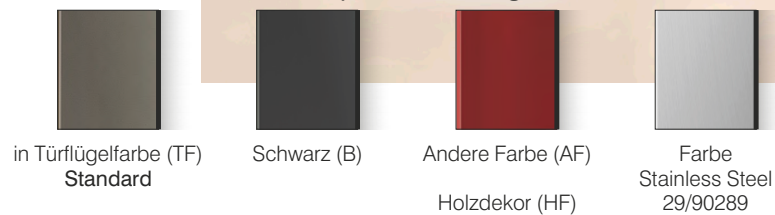

Stoßgriff flügelang



Aluminium Stoßgriff

Optionen der Stoßgriffe:

- Schwarz (B)
- in Türflügelfarbe (TF)

Wichtig:

Bis zu einer maximalen
Haustürhöhe (STAM)
von 2500 mm ausführbar.

EXKLUSIVE TÜREN

Option:
LED Beleuchtung
durchgehend

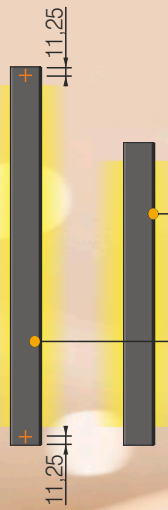

DB 240
400 mm
1 Stück

DB 250
500 mm
1 Stück

Design Beleuchtung

- Optionen:**
- Schwarz (B)
 - Andere Farbe (AF) - Aufpreis
 - Farbig in Stainless steel 29/90289 - Aufpreis
 - Holzdekor (HF) - Aufpreis

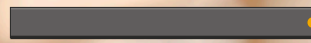

ZAE 240
400 mm

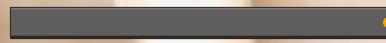

ZAE 250
500 mm

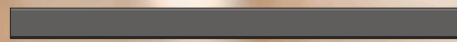

ZAE 260
600 mm

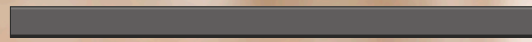

ZAE 270 ML
601 - 1150 mm

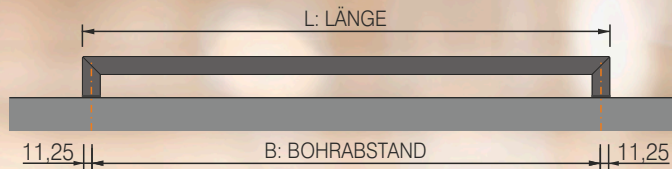
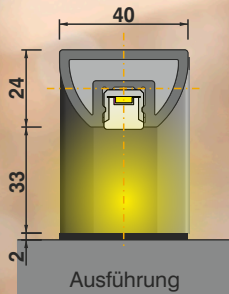

Fingerscan Punkt LED
- Beleuchtung

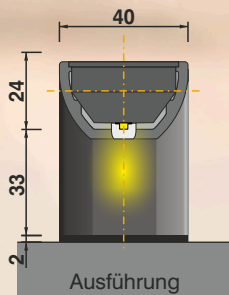

Farboptionen Stoßgriff



Aluminium Stoßgriff quer

- Optionen der Stoßgriffe:**
- Schwarz (B)
 - in Türflügel Farbe (TF)
 - Andere Farbe (AF) - Aufpreis
 - Farbe Stainless Steel 29/90289 - Aufpreis
 - Holzdekor (HF) - Aufpreis
 - Led Beleuchtung - Aufpreis

Stoßgriff Serie 700



Stoßgriff Edelstahl matt

Option:

- Inosmart System - Fingerscan Modell R und RS - Aufpreis

Fingerscan Modell RS



Fingerscan Modell R



ZAE 705
505 mm

ZAE 707
750 mm

ZAE 709
950 mm

ZAE 711
1100 mm

ZAE 714
1400 mm

ZAE 715
1500 mm

ZAE 716
1600 mm

ZAE 717
1700 mm

ZAE 718
1800 mm

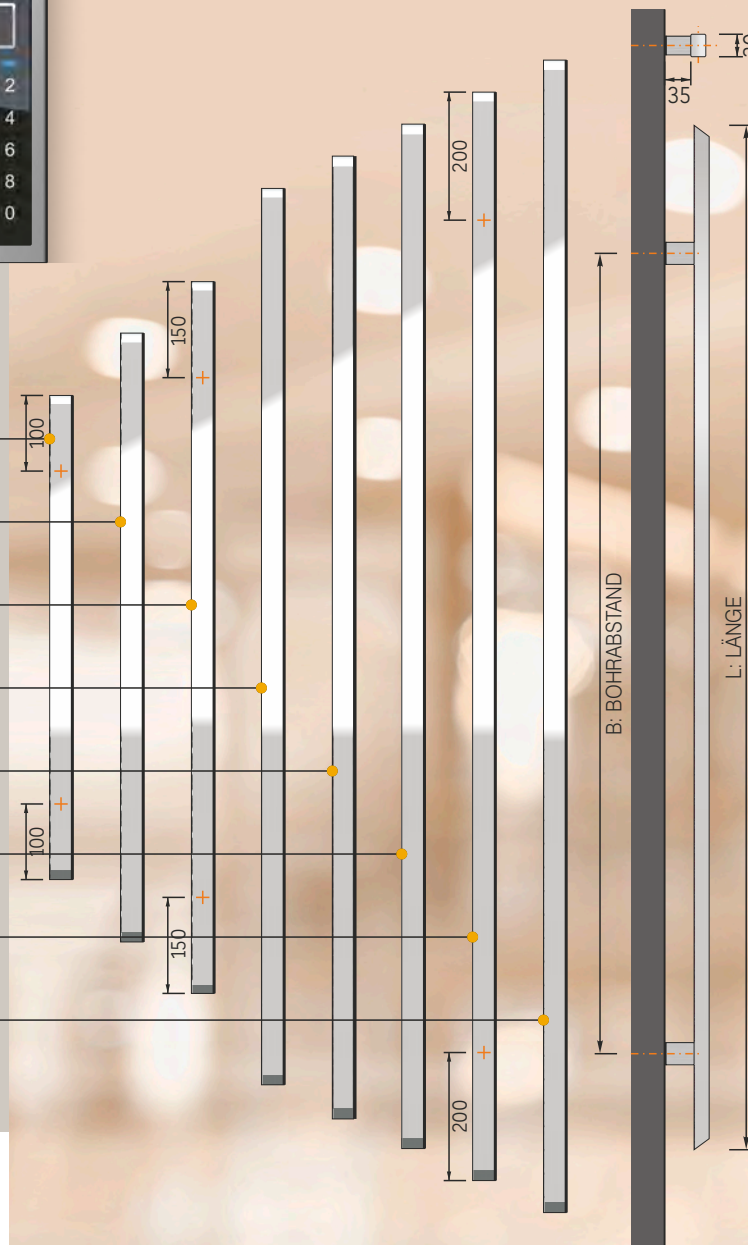

Stoßgriff



Edelstahl matt Standard

Stoßgriff flügelang



Stoßgriff Edelstahl matt

Option:

- Inosmart System - Fingerscan Modell R und RS - Aufpreis

Wichtig:

Bis zu einer maximalen Haustürhöhe (STAM) von 2750 mm ausführbar.

EXKLUSIVE TÜREN

Stoßgriff Serie 500

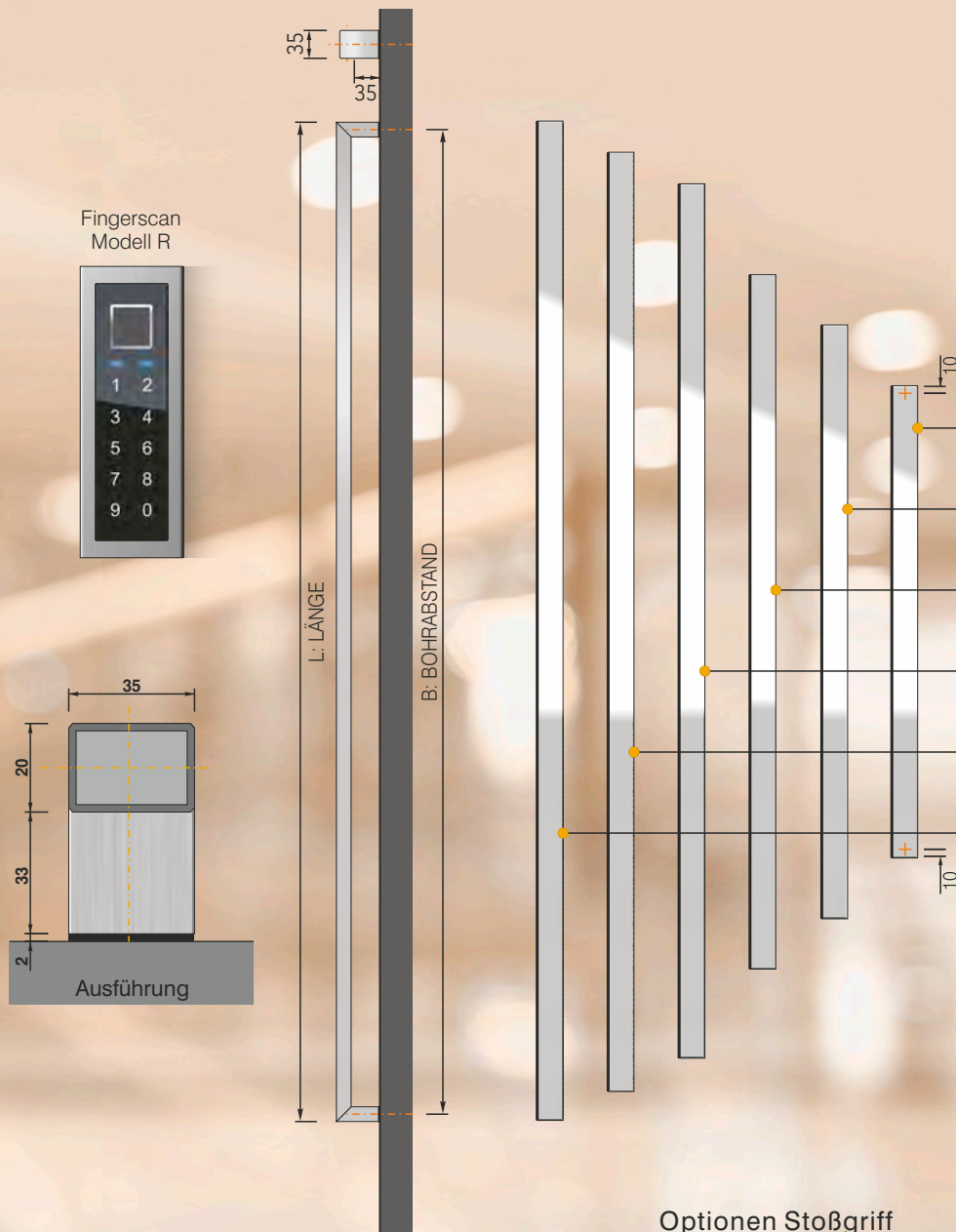

Stoßgriff Edelstahl matt

Optionen der Stoßgriffe:

- Inosmart System - Fingerscan Modell R - Aufpreis (1400 mm / 1500 mm / 1600 mm)
- Nautic Edelstahl (N) - Aufpreis

Optionen quer:

- Edelstahl matt - quer 400 mm / 500 mm / 600 mm

Stoßgriff Serie 600



Stoßgriff Edelstahl matt

- ZAE 607
750 mm
- ZAE 609
950 mm
- ZAE 611
1100 mm
- ZAE 614
1400 mm
- ZAE 615
1500 mm
- ZAE 616
1600 mm
- ZAE 617
1700 mm
- ZAE 618
1800 mm



Stoßgriff

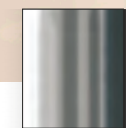

Edelstahl matt
Standard

Stoßgriff flügelang

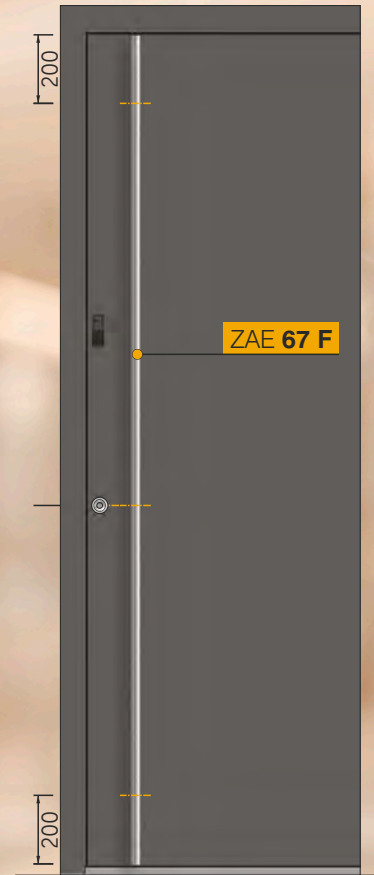

Stoßgriff Edelstahl matt

Optionen Stoßgriff

Wichtig:
Bis zu einer maximalen
Haustürhöhe (STAM)
von 2750 mm ausführbar.

Wichtig:
Bei Serie Select nur
ZAE 67 F möglich.

EXKLUSIVE TÜREN

Digitaler Türspion



BT 19 EB

Briefkasten

BK 20 B

RAL 9005 matt



Alle anderen Kombinationen aus Programm RENZ nach Anfrage.



Fingerscan

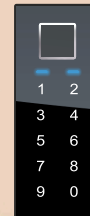

BT 660 / 670

Rollentürbänder



Türklopfer



BT 112

Bodenschwelle

Bodenstatikprofil

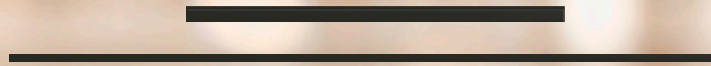

Niedriges Sockelprofil

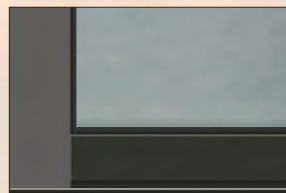

Serienmäßig

Wetterschenkel

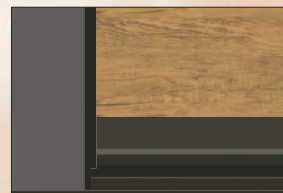

E 200 B

Sicherheitsrosette



ZRE 46 B

Schwarze Innendrücker:



ZIE 72



ZIE 32

GA 32 - Garnitur



ZIE 42



ZIE 52

Lumino Beleuchtung



ZIE 54

Einsatz HD 424



ZIE 62



ZIE 64

Einsatz HD 424

BLACK EDITION PAKET

Das Programm EXCLUSIVÉ führt die trendige schwarze Farbe in Kombination mit anderen Farben in sein Sortiment ein.

Das Black Edition Paket bezieht sich immer auf die Außenseite der Tür und enthält folgende Standardkomponente in schwarzer Farbe:

- Bodenstatikprofil
- Türschwelle
- Niedriges Sockelprofil
- Sicherheitsrosette
- Applikationen

Die folgenden Komponenten in schwarzer Farbe sind zur Verfügung:

- Stoßgriff
- Türspion
- Türklopfer
- Wetterschenkel
- Innendrücker

Die Türfarbe auf der Innenseite wird vom Kunden selbst gewählt, sodass das Erscheinungsbild der Tür zum Innenraum passt.



GA 190 S B

GA 191 S B
Drücker / Drücker



GA 192 B

RC3 ZERTIFIZIERT

Die Türgriffgarnitur ist serienmäßig mit Sicherheitsrosette mit Kernziehschutz gegen Aufbohren und einem speziellen Kugellagerstift ausgestattet. Der neue eingebaute Kugellagerstift Mechanismus ermöglicht eine unbegrenzte Nutzung und Festigkeit. Die Türgriffgarnitur ist von höchster Qualitätsherstellung und ist technisch vollendet.

Vorteile Edelstahl Poliert:

- Pflegeleicht und unempfindlich gegen Säuren und Fette
- Feuchtigkeitsresistent
- Exklusives, hochwertiges Erscheinungsbild
- Belastbar, stabil und langlebig

NEU!
GA 190 LU P



RC3

Beleuchteter Griff LUMINO - ECONOMY LINE

- Mit fluoreszierender Einlage
- Bis zu 15 m Sichtbarkeit in der Dämmerung und im Dunkeln
- Keine Energiezufuhr notwendig
- Für den Außenbereich geeignet

LUMINO bei allen Serien gegen Aufpreis erhältlich.

Optionen gegen Aufpreis:

Knopf / Drücker

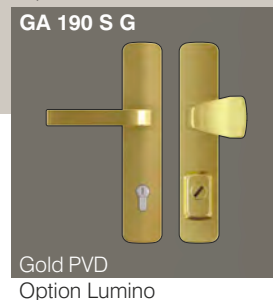
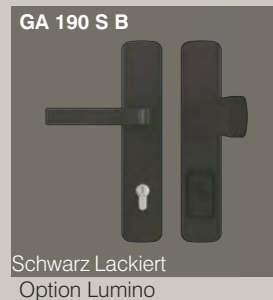

Drücker / Drücker

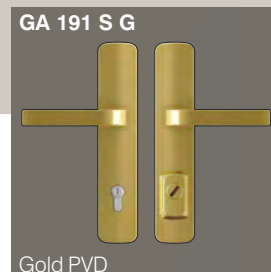
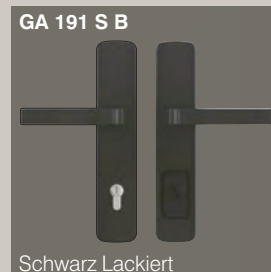

Halbgarnitur innen / Sicherheitsrosette

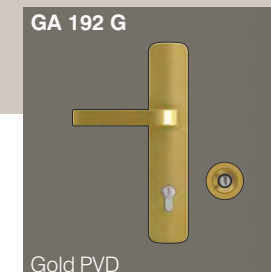
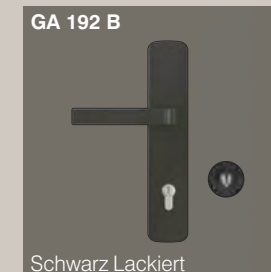

Drückerknopf innen

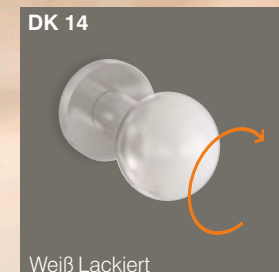
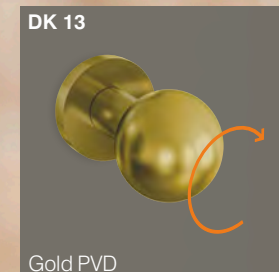
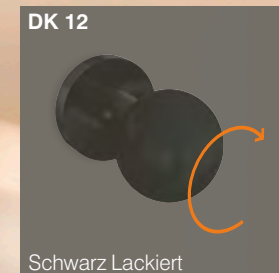

Option Türgriffgarnitur Weiß gegen Aufpreis (A):
Serie GA 190 S W, GA 191 S W, GA 192 W

Option Drückerknopf innen:
Serie DK 11, DK 12, DK 13, DK 14

EXKLUSIVE TÜREN

Innendrücker

Serie ZIE 50



Serie ZIE 40



Serie ZIE 30



Serie ZIE 20



Serie ZIE 10

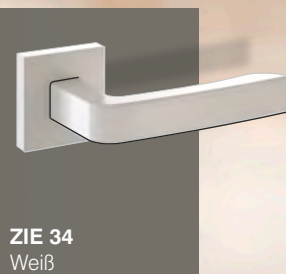

Option: Innendrücker Serie ZIE 60 aus Aluminium: ZIE 61 / ZIE 62 / ZIE 63 / ZIE 64

* Als Drückergarnitur erhältlich: GA 11 / GA 21 / GA 31 / GA 32

PERFEKTE PASSFORM - QUALITÄT ZUM ANFASSEN

Die Verarbeitung der neuen Innendrücker ist aus höchster matter Edelstahl Qualität. Der neue eingebaute Kugellagerstift Mechanismus ermöglicht eine unbegrenzte Nutzung und Festigkeit. Die Herstellung der Innendrücker ist von höchster Qualität und technisch vollendet. Möglich ist ein besonderer Farbton nach Ihrer Wahl, der an die Türmodelle angepasst wird.

Der Blick fällt somit ausschließlich auf den Türgriff. Die moderne Architektur ist minimalistisch, sie beschränkt sich auf das Wesentliche. Auf überflüssige Details wird verzichtet. Daher passen die NEUEN DESIGN Innendrücker perfekt zur modernen Architektur.

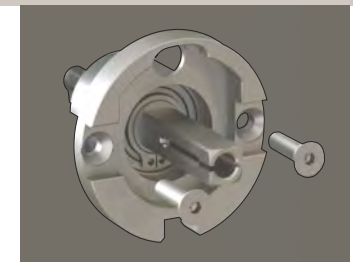

Mulde Serie 200



Standard Farbe der Mulde - RAL 9005 matt

Optionen der Mulden (Aufpreis):

- Schwarz (B)
- in Türflügelfarbe (TF)
- Andere Farbe (AF) - Aufpreis
- Farbige in Stainless steel 29/90289 - Aufpreis
- Holzdekor (HF) - Aufpreis

Muldendimensionen:

- GM 214** - 1400 mm
- GM 215** - 1500 mm
- GM 216** - 1600 mm
- GM 217** - 1700 mm
- GM 218** - 1800 mm
- GM 219** - 1900 mm
- GM 200** - 2000 mm

Mulde Flügellang

- GM 227** - 2700 mm

Mulde Serie 500



Standard Farbe der Mulde - RAL 9005 matt

Standard Farbe des Stoßgriffes - in Türflügelfarbe

Optionen der Mulden (Aufpreis):

- Andere Farben (AF)

Optionen der Stoßgriffe (Aufpreis):

- Andere Farbe (AF) - Aufpreis
- Farbige in Stainless steel 29/90289 - Aufpreis
- Holzdekor (HF) - Aufpreis
- mit InoSmart Fingerscan

Muldendimensionen:

- GM 514** - 1400 mm
- GM 515** - 1500 mm
- GM 516** - 1600 mm
- GM 517** - 1700 mm
- GM 518** - 1800 mm

EXKLUSIVE TÜREN

Sicherheitsausstattung

DAS INTELLIGENTE SCHLIEßSYSTEM FÜR IHR ZUHAUSE.

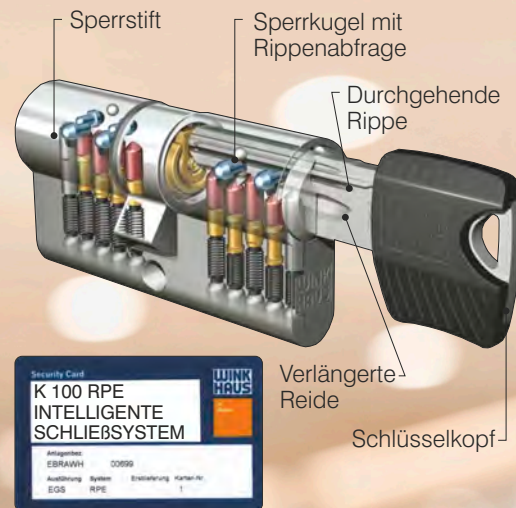

Vielseitig und sicher - heute und in Zukunft. KeyTec RPE von Winkhaus ist das innovative System für die einzelgesicherte Schließung.

Ein neuartiger Kopierschutz gibt Ihnen die Gewissheit, dass nur befugte Personen einen Nachschlüssel anfertigen können.

Dies wird erreicht durch eine speziell ausgeprägte Rippe am Schlüssel, die im Schließzylinder durch eine Sperrkugel abgefragt wird.



Paket RC 2

IFT ROSENHEIM GEPRÜFT
Prüfbericht Nr. : 20-005012-PR01

Stockaußenmaß: max B/H 1300 mm x 2700 mm
Seitenteil: max B/H 2000 mm x 2700 mm

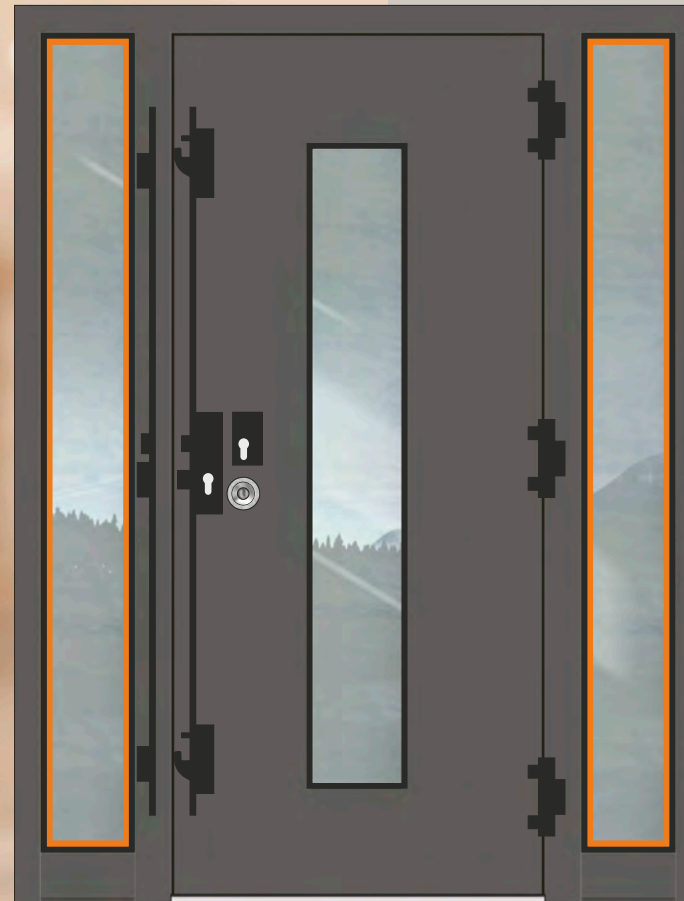

HOHE EINBRUCHHEMMUNG UND SICHERHEIT SERIENMÄßIG

Wegen der Kompaktheit ausgewählter Materialien, der überdurchschnittlichen Stärke der Rahmen - und Flügelprofile, der Außenrosette mit Aufbohrschutz und der 5-PUNKT Verriegelung stellt die Haustür des **EXCLUSIVE PROGRAMMS** ein praktisch unüberwindbares Hindernis für Eindringlinge dar.

Auf Wunsch stehen zwei erhöhte Einbruchhemmungspakete in RC 2 oder RC 3 Ausführung zur Verfügung. Die Einbruchhemmungspakete RC 2 und RC 3 sind vom ift Rosenheim geprüft und sichern eine permanente Einhaltung des höheren Niveaus der Sicherheitsklassen. Die Optik und das Design der Haustüren werden dadurch nicht gestört.

Die Haustüren sind auch mit Seitenteilen und Oberlichtern in RC 2 Ausführung lieferbar.

5 - PUNKT HAKENVERRIEGLUNG

*
VSG P4A
SICHERHEITSVERBUNDGLAS
AUBEN im Türflügel und
in den Seitenteilen

*
SICHERHEITZYLINDER
K 100
mit Sicherungskarte

3 - FACH ISOVERGLASUNG

(U-Wert=0,5 W/m²K)

*
VSG 6 mm
SICHERHEITSGLAS
INNENSEITE im Türflügel
und in den Seitenteilen

*
AUFBOHRSCHUTZ
EDELSTAHLPLATTE
beim Zylinder außen

3 STARKE ROLLENTÜRBÄNDER

*
GLASVERKLEBUNG
Die Verglasung wird umlaufend
mit Spezialkleber in den
Seitenteilen eingeklebt

*
SICHERHEITSROSETTE
außen oder
RC3 Langschild Türgarnitur



Jetzt SCHNELL zu einem Preisangebot

GESTALTE DEINE EIGENE EXKLUSIVE HAUSTÜR MIT TÜRKONFIGURATOR AUF DER INOTHERM WEBSEITE

Auf www.inotherm-tuer.de haben Sie die Möglichkeit, Ihren Haustürraum ganz einfach zu konfigurieren. Mit wenigen Klicks erstellen Sie Ihr individuelles Design und sehen das Ergebnis sofort.

INOTHERM INOKALK - PARTNER

Die Inotherm exklusiven Aluminium Haustüren werden über kompetente Vertriebspartner verkauft, die für die prompte detaillierte Angebotsbearbeitung sorgen und auch über eine professionelle Handelssoftware **INOTHERM INOKALK** verfügen. Bei ihnen bekommen Sie ein attraktives Angebot, Aufmaß, Montage, Garantie und entsprechende Beratung.

INOTHERM EXKLUSIVES TÜRENSTUDIO

Für den Fall, dass der Kunde trotz der breiten Modellpalette, sein Wunschmodell oder eine spezielle Ausführung nicht finden kann, besteht im Rahmen des neuen **EXKLUSIVEN TÜRENSTUDIOS** die Möglichkeit, Modelle nach Kundenwunsch anfertigen zu können.

IHR STYLE.
IHR DESIGN.
JETZT ONLINE.

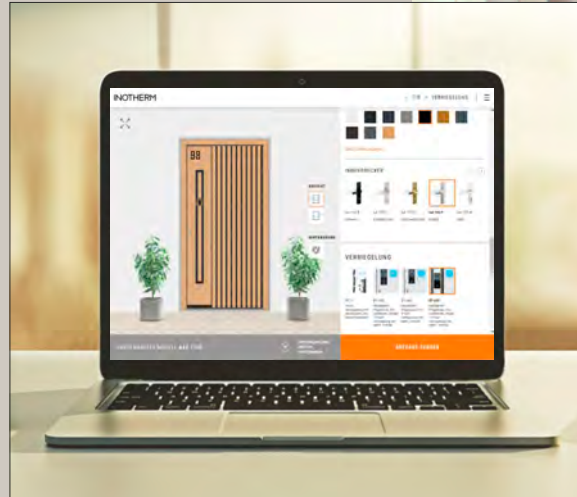

NEUER TÜRKONFIGURATOR!

EINE TÜR, ABER UNZÄHLIGE MÖGLICHKEITEN

Konfigurieren Sie schnell und einfach die perfekte Tür für Ihr Zuhause. Testen Sie den innovativen Konfigurator auf Ihrem Mobilgerät, Tablet oder Computer.



GARANTIEERKLÄRUNG

Der Name Inotherm steht für traditionelle Qualität und technische Innovationen. Aufgrund unserer reichen Erfahrungen, unseres Know-hows und moderner Herstellungsverfahren produzieren wir bereits im vierten Jahrzehnt Eingangstüren, die alle Anforderungen an ein modernes, stilistisch harmonisches, sicheres und nachhaltiges Zuhause erfüllen. Da wir vollkommen hinter unseren Produkten stehen, gewährt

INOTHERM

auf gelieferte Produkte

EINGANGSTÜREN AUS ALUMINIUM

eine weit über dem Markt übliche Garantie

unter der Voraussetzung, dass die Montage-, Pflege- und Instandhaltungsanleitungen befolgt werden.

Garantiezeit

3
Jahre

- Auf die Funktionstüchtigkeit der verbauten Beschläge und übrigen beweglichen Teile.
- Auf die Funktionstüchtigkeit der elektronischen Bauteile.

5
Jahre

- Auf die Luftundurchlässigkeit der Wärmedämmverglasung.
- Auf die Beständigkeit von Drückern und Griffen aus Edelstahl, wenn keine mechanischen Beschädigungen oder Veränderungen der Oberfläche infolge von Umwelteinflüssen vorliegen.

10
Jahre

- Auf die Funktionalität des Produktes – die Funktionstüchtigkeit und Dichtheit.
- Auf die Witterungsbeständigkeit gegen unnatürliche Farbänderungen und Rissbildung auf den Oberflächen und auf eloxierten und pulverbeschichteten Alu-Türprofilen.

30
Jahre

Gewährleistung

- Inotherm gewährleistet, seine Produkte bei Bedarf wiederholt reparieren und Ersatzteile liefern zu können, womit eine Funktionstüchtigkeit bzw. Lebensdauer von bis zu 30 Jahre gewährleistet werden kann. Als Ersatzteile gelten auch funktional entsprechende, aber visuell abweichende Bauteile. Elektronische Bauteile sind hiervon ausgeschlossen. Die Leistungen zur Erhaltung der Funktionstüchtigkeit bzw. die benötigten Teile, Arbeitsstunden u. Ä. werden nach der jeweils geltenden Preisliste berechnet.

EXKLUSIVE HAUSTÜREN AUS ALUMINIUM

inoSmart
SMART DOOR SYSTEM
FINGERSCAN,
CODETASTER

